



Инструкция по эксплуатации Холодильник



Обязательно прочитайте инструкцию по эксплуатации и монтажу перед установкой, монтажом и вводом прибора в эксплуатацию. Вы обезопасите себя и предотвратите повреждения Вашего прибора.

Содержание

Указания по безопасности и предупреждения	5
Ваш вклад в охрану окружающей среды	16
Монтаж	17
Место установки.....	17
Комбинации Side-by-Side	18
Климатический класс.....	18
Вентиляция.....	19
Мебельная дверца.....	19
Горизонтальный и вертикальный зазоры	19
Вес мебельной дверцы	20
Размеры для встраивания	21
Встраивание в высокий шкаф/вид сбоку.....	21
Подключения и система вентиляции	22
Ограничение угла открывания дверцы.....	23
Регулировка усилия пружины дверцы прибора	23
Подключение к электросети.....	24
Экономия электроэнергии	26
Описание прибора	28
Панель управления со стартовым экраном	30
Режим установок 	30
Выбор требуемой функции в режиме установок 	33
Оформление внутреннего пространства	34
Перестановка дверной полки/полки для бутылок.....	34
Установка подставки для яиц	34
Перестановка или извлечение держателя для бутылок	34
Перестановка полки.....	35
Перестановка полки для бутылок.....	35
Установка полки для бутылок на разделительной панели.....	36
Установка адаптеров для противня	36
Перестановка угольного фильтра.....	37
Принадлежности, входящие в комплект	37
Дополнительно приобретаемые принадлежности	37
Включение и выключение прибора	39
Перед первым использованием	39
Подключение прибора	39
Включение прибора	39
Выключение прибора.....	39
При длительном отсутствии	40

Правильная температура	41
Индикатор температуры	42
Установка температуры	42
Возможные установки	42
Применение суперохлаждения	44
Выполнение других установок	45
Пояснения к некоторым установкам	45
Режим «Вечеринка» 	45
Режим «Отпуск» 	45
Включение функции блокировки  / 	46
Режим «Шаббат» 	47
Информация о режиме «Шаббат» i	48
Изменение времени до включения сигнала об открытой дверце 	48
Система Miele@home	48
Настройка уровня громкости звуковых/предупреждающих сигналов  / 	50
Настройка яркости дисплея 	51
Выключение демонстрационного режима 	51
Сброс до заводских настроек 	52
Информация i	52
Индикатор замены угольного фильтра 	52
Режим очистки 	52
Сигнал об открытой дверце	53
Хранение продуктов в холодильном отделении	54
Различные температурные области	54
Что не подходит для хранения в холодильном отделении	55
Указания по закупке продуктов питания	55
Правильное хранение продуктов	56
Хранение продуктов в зоне PerfectFresh Pro	57
Зона PerfectFresh Pro	57
Влажное отделение	57
Сухое отделение	59
Размораживание	61
Чистка и уход	62
Указания по мощному средству	62
Подготовка прибора к чистке	63
Очистка внутреннего пространства	63
Очистка принадлежностей вручную или в посудомоечной машине	64

Содержание

Извлечение, разборка и чистка принадлежностей	64
Чистка уплотнителя дверцы	67
Чистка вентиляционных отверстий.....	67
После чистки.....	67
Что делать, если	68
Не работает внутренняя подсветка	75
Посторонние звуки и их причины	76
Сервисная служба	77
Контактная информация для обращений в случае неисправностей.....	77
База данных EPREL (Европейский реестр энергетической маркировки)	77
Документы соответствия	78
Дата изготовления.....	79
Технические характеристики.....	80
Заявление о соответствии	81

Указания по безопасности и предупреждения

Данный прибор соответствует нормам технической безопасности. Тем не менее, его ненадлежащая эксплуатация может привести к травмам и материальному ущербу.

Внимательно прочитайте инструкцию по эксплуатации и монтажу, прежде чем вводить прибор в эксплуатацию. В ней содержатся важные указания по монтажу, технике безопасности, эксплуатации и техобслуживанию. Вы обезопасите себя и предотвратите повреждения вашего прибора.

В соответствии с нормой IEC 60335-1 Miele настоятельно рекомендует ознакомиться со всей информацией по установке прибора и следовать указаниям и предупреждениям по безопасности.

Miele не несёт ответственности за повреждения, вызванные несоблюдением данных указаний и рекомендаций.

Бережно храните инструкцию по эксплуатации и монтажу и по возможности передайте её следующему владельцу прибора.

Указания по безопасности и предупреждения

Надлежащее использование

▶ Этот прибор предназначен для использования в домашнем хозяйстве и подобных бытовых условиях исключительно для личных, семейных, домашних и иных нужд, не связанных с осуществлением предпринимательской деятельности.

▶ Прибор не предназначен для эксплуатации вне помещений. Эксплуатация прибора допускается только в условиях, которые соответствуют требованиям, предъявляемым к жилым помещениям.

▶ Прибор не предназначен для хранения и охлаждения медикаментов, плазмы крови, лабораторных препаратов и других подобных материалов и продуктов, обозначенных в директиве по медицинским продуктам. Ненадлежащее использование прибора может привести к повреждению или порче продуктов. Данным прибором также запрещено пользоваться во взрывоопасных зонах.

Компания Miele не несёт ответственности за ущерб, вызванный использованием не по назначению или неправильной эксплуатацией прибора.

▶ Лица (включая детей), которые по состоянию здоровья или из-за отсутствия опыта и соответствующих знаний не могут уверенно управлять прибором, должны при её эксплуатации находиться под присмотром.

Такие лица могут управлять прибором без надзора лишь в том случае, если они полностью освоили работу с ним и могут это делать с уверенностью и осознанием возможной опасности, связанной с неправильной эксплуатацией прибора.

Если у Вас есть дети

- ▶ Детей младше 8 лет не следует допускать близко к прибору, или они должны быть при этом под постоянным присмотром.
- ▶ Дети старше восьми лет могут пользоваться прибором без надзора взрослых, если они настолько освоили управление им, что могут это делать с уверенностью. Дети должны осознавать возможную опасность, связанную с неправильной эксплуатацией прибора.
- ▶ Не разрешайте детям проводить чистку и техобслуживание прибора без Вашего присмотра.
- ▶ Не оставляйте без надзора детей, если они находятся вблизи прибора. Никогда не позволяйте детям играть с прибором.
- ▶ Опасность удушья! При игре с упаковкой (например, плёнкой) дети могут завернуться в неё или натянуть на голову, что приведёт к удушью. Храните упаковочный материал в недоступном для детей месте.

Указания по безопасности и предупреждения

Техническая безопасность

► Контур хладагента проверен на герметичность. Данный прибор отвечает нормам технической безопасности, а также соответствующим директивам ЕС.



► Этот прибор содержит хладагент изобутан (R600a), являющийся природным газом, хорошо совместимым с окружающей средой с точки зрения её охраны, но в то же время являющийся горючим газом. Он не разрушает озоновый слой Земли и не способствует развитию парникового эффекта.

Использование этого экологичного хладагента частично приводит к повышению шума в процессе эксплуатации прибора. Таким образом, наряду с шумом от работающего компрессора могут появиться шумы от потока хладагента в контуре охлаждения. К сожалению, эти эффекты неизбежны, однако они никак не влияют на производительность прибора.

Проследите при транспортировке и встраивании/установке прибора за тем, чтобы не были повреждены никакие компоненты контура охлаждения. Выброс хладагента наружу может привести к травме глаз.

При повреждениях контура:

- Избегайте открытого огня или очагов воспламенения.
- Отсоедините прибор от электросети.
- Проветрите в течение нескольких минут помещение, в котором располагается прибор.
- Обратитесь в сервисную службу.

Указания по безопасности и предупреждения

- ▶ Чем больше хладагента в приборе, тем больше должно быть помещение, в котором размещён прибор. Это связано с тем, что при возможной утечке хладагента в воздухе слишком маленького помещения может образоваться горючая смесь. На каждые 11 г хладагента необходимо помещение объёмом минимум 1 м³. Количество хладагента указано на типовой табличке, расположенной внутри прибора.
- ▶ Данные подключения (автомат защиты, напряжение, частота) на типовой табличке прибора должны обязательно соответствовать параметрам электросети во избежание повреждений прибора. Перед подключением сравните эти данные. В случае сомнений проконсультируйтесь со специалистом по электромонтажу.
- ▶ Электробезопасность прибора гарантирована только в том случае, если он подключен к системе защитного заземления, выполненной в соответствии с предписаниями. Очень важно проверить соблюдение этого основополагающего условия обеспечения электробезопасности. В случае сомнения поручите специалисту-электрику проверить домашнюю электропроводку.
- ▶ Возможна периодическая или продолжительная эксплуатация на автономном или не синхронизированном с сетью электро-снабжающем оборудовании (например, изолированные сети, резервные системы). Условием для эксплуатации является то, что электроснабжающее оборудование удовлетворяет требованиям EN 50160 или аналогичного стандарта. Защитные меры, предусмотренные в домашней установке и данном продукте Miele, также должны быть обеспечены с точки зрения их функций и режима работы при автономной работе или несинхронной работе, или они должны быть заменены эквивалентными мерами при установке.

Указания по безопасности и предупреждения

- ▶ При повреждении прилагаемого сетевого провода его следует заменить оригинальной запчастью во избежание возникновения опасностей для пользователя. Только при использовании оригинальных запчастей компания Miele гарантирует, что будут выполнены требования к безопасности.
- ▶ Многоместные розетки или удлинители не обеспечивают необходимую безопасность (опасность возгорания). Не подключайте прибор к электросети с помощью таких устройств.
- ▶ Попадание влаги на детали, находящиеся под напряжением, или на сетевой кабель может привести к короткому замыканию. Поэтому не разрешается эксплуатация прибора в местах, не защищённых от влаги или брызг воды (например, в гараже, домашней прачечной).
- ▶ Не разрешается эксплуатация этого прибора на нестационарных объектах (напр., судах).
- ▶ Повреждения прибора могут быть опасны для Вас. Проверьте, нет ли на приборе видимых повреждений. Никогда не пользуйтесь поврежденным прибором.
- ▶ Используйте прибор только во встроенном виде, чтобы обеспечить его надежную работу.
- ▶ При проведении монтажа, техобслуживания и ремонта прибора он должен быть отключён от электросети. Прибор считается отключённым от сети только в том случае, если:
 - выключен автомат защиты на распределительном щите, или
 - полностью вывернуты резьбовые предохранители на распределительном щите, или
 - отсоединен от электросети сетевой кабель. Для отсоединения сетевого кабеля с вилкой от сети беритесь за вилку, а не за кабель.

Указания по безопасности и предупреждения

- ▶ Вследствие неправильно выполненных работ по монтажу, техобслуживанию или ремонту может возникнуть серьезная опасность для пользователя. Такие работы могут проводить только специалисты, авторизованные компанией Miele.
- ▶ Право на гарантийное обслуживание теряется, если ремонт прибора выполняет специалист сервисной службы, не авторизованной компанией Miele.
- ▶ Вышедшие из строя детали должны заменяться только на оригинальные запчасти Miele. Только при использовании этих деталей компания Miele может гарантировать, что требования по безопасности, которые предъявляются к приборам, будут выполнены в полном объеме.
- ▶ Данный прибор в связи с особыми требованиями (например, в отношении температуры, влажности, стойкости к химическим реагентам, износоустойчивости и вибрации) оснащён специальным осветительным элементом. Этот осветительный элемент должен использоваться только по назначению. Осветительный элемент не предназначен для освещения помещений. Замена может осуществляться только авторизованным специалистом или сервисной службой Miele. На данном приборе установлены источники освещения класса энергоэффективности не ниже F.

Надлежащий монтаж

- ▶ При установке прибора обязательно следуйте указаниям в прилагаемой инструкции по монтажу.
- ▶ При установке прибора вам понадобится помощь второго человека.
- ▶ При смене навески дверцы (если требуется) действуйте согласно прилагаемой инструкции по монтажу.

Указания по безопасности и предупреждения

▶ Встраивайте прибор только в устойчивые прямоугольные, горизонтально расположенные шкафы, стоящие на ровном горизонтальном полу, обладающие достаточной механической прочностью.

Правильная эксплуатация

▶ Прибор изготовлен с учётом определённого климатического класса (пределов температуры окружающей среды), границы которого должны соблюдаться. Климатический класс указан на типовой табличке внутри прибора. Более низкая температура окружающей среды приводит к увеличению времени простоя компрессора, вследствие чего прибор не может поддерживать необходимую температуру.

▶ Не следует закрывать или заставлять вентиляционные отверстия. Иначе будет отсутствовать беспрепятственное поступление воздуха в прибор, в результате повысится потребление электроэнергии, и не исключен выход из строя отдельных компонентов прибора.

▶ Если Вы храните в приборе или в его дверце продукты с содержанием жира или масла, проследите, чтобы в случае вытекания жир или масло не попали на пластиковые детали прибора. Иначе в пластике могут образоваться трещины, что приведет к его разрушению.

▶ Опасность возгорания и взрыва. Не храните в приборе никакие взрывчатые вещества и продукты с горючим рабочим газом (например, аэрозоли). Возможно воспламенение горючих газовых смесей при работе электрических компонентов.

▶ Опасность взрыва! Не пользуйтесь электроприборами внутри прибора (например, для приготовления мягкого мороженого). Это может привести к повреждению всех приборов.

Указания по безопасности и предупреждения

► При употреблении продуктов питания, срок хранения которых превысил допустимый, существует опасность пищевого отравления.

Срок хранения зависит от многих факторов, например, свежести и качества продуктов, а также температуры, при которой они хранятся. Учитывайте указания изготовителей относительно сроков годности продуктов и условий хранения!

Принадлежности и запчасти

► Используйте исключительно оригинальные принадлежности Miele. При установке или встраивании других деталей теряется право на гарантийное обслуживание.

Указания по безопасности и предупреждения

Чистка и уход

- ▶ Запрещается обрабатывать дверной уплотнитель с помощью масел и жиров.
В противном случае уплотнитель станет со временем пористым и не пригодным к эксплуатации.
- ▶ Пар из пароструйного очистителя может попасть на детали, находящиеся под напряжением, и вызвать короткое замыкание. Никогда не используйте для очистки и оттаивания прибора пароструйный очиститель.
- ▶ Острыми и остроконечными предметами можно повредить испаритель, и прибор станет непригоден к эксплуатации. Поэтому никогда не используйте такие предметы для того, чтобы
 - удалить слой инея или наледи,
 - отделить примерзшие формочки для льда и продукты.
- ▶ Запрещается помещать в прибор электронагревательные приборы или свечи. Пластмассовые детали могут быть повреждены.
- ▶ Не следует использовать размораживающие аэрозоли или средства от обледенения. Они могут образовывать взрывчатые газы, содержать растворители или вспенивающие вещества и быть опасными для здоровья и прибора.

Указания по безопасности и предупреждения

Транспортировка

- ▶ Транспортируйте прибор всегда в вертикальном положении в транспортной упаковке, чтобы защитить его от повреждений.
- ▶ Опасность травм и повреждений. Транспортировку прибора выполняйте с помощью второго человека, т. к. прибор очень тяжёлый.

Утилизация прибора

- ▶ При наличии сломайте замок дверцы вашего отслужившего прибора. Тем самым вы предотвратите ситуацию, при которой играющий ребенок случайно закроется внутри прибора и подвергнет опасности свою жизнь.
- ▶ Выброс хладагента может привести к травме глаз! Не повреждайте детали контура охлаждения, например,
 - прокалыванием каналов циркуляции хладагента в испарителе,
 - сгибанием трубок,
 - соскребанием покрытия с поверхностей.

Символ на компрессоре (зависит от модели)

Настоящее указание имеет значение только для утилизации. При обычном режиме опасность отсутствует.



- ▶ Масло из компрессора при проглатывании и проникновении в дыхательные пути может быть смертельно опасным.

Ваш вклад в охрану окружающей среды

Утилизация транспортной упаковки

Упаковка защищает прибор от повреждений при транспортировке. Материалы упаковки безопасны для окружающей среды и легко утилизируются, поэтому они подлежат переработке.

Возвращение упаковки для ее вторичной переработки приводит к экономии сырья и уменьшению количества отходов. Просим Вас по возможности сдать упаковку в пункт приема вторсырья.

Утилизация прибора

Электрические и электронные приборы содержат множество ценных материалов. В их состав также входят определённые вещества, сплавы и компоненты, необходимые для функционирования и безопасности приборов. При попадании в бытовой мусор, а также при ненадлежащем обращении они могут причинить вред здоровью людей и окружающей среде. В связи с этим никогда не выбрасывайте отслуживший прибор вместе с бытовым мусором.

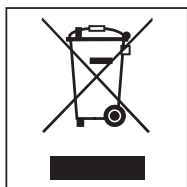

В качестве альтернативы используйте официальные, оборудованные места сбора, а также пункты приёма и утилизации электрических и электронных приборов в вашем населённом пункте, у дилера или компании

Miele. По закону вы несёте полную ответственность за удаление всех персональных данных на утилизируемом приборе.

Проследите за тем, чтобы до отправления прибора на утилизацию его трубки не были повреждены. Таким образом будет предотвращено попадание в окружающую среду хладагента, находящегося в контуре охлаждения, а также масла из компрессора.

До утилизации отслуживший прибор следует хранить в недоступном для детей месте. Информация об этом приведена в данной инструкции по эксплуатации, в главе «Указания по безопасности и предупреждения».

Место установки

 Опасность получения травм и возникновения повреждений при опрокидывании прибора.

Прибор очень тяжёлый и при открытой дверце может опрокинуться вперёд.

Держите дверцу (дверцы) прибора закрытой (закрытыми), пока он не будет встроен в нишу. Прибор должен быть закреплён в нише в соответствии с инструкцией по эксплуатации и монтажу.

 Опасность возгорания и повреждения вследствие воздействия тепла от бытовых приборов.

Бытовые приборы, выделяющие тепло, могут воспламениться, вследствие чего прибор может загореться.

Не разрешается размещать прибор под панелью конфорок.

 Опасность пожара и повреждений вследствие воздействия открытого пламени.

Прибор может загореться вследствие открытого пламени.

Не держите вблизи прибора источника открытого пламени, например свечу.

Прибор следует устанавливать в сухом, хорошо проветриваемом помещении.

При выборе места установки учтите, что расход электроэнергии прибора повышается, если он находится в непосредственной близости от отопления, плиты или иного источника тепла. Следует избегать прямого попадания солнечных лучей.

Чем выше температура окружающей среды, тем дольше работает компрессор и тем выше расход электроэнергии.

При встраивании прибора обратите внимание на следующее:

- Сетевая розетка должна находиться вне пределов области задней стенки прибора и в экстренном случае быть легко доступной.
- Сетевая вилка и кабель прибора не должны касаться его задней стенки, так как иначе они могут быть повреждены из-за вибрации.
- Другие электроприборы также нельзя подключать к розеткам в области задней стенки этого прибора.

Монтаж

 Опасность повреждения вследствие высокой влажности воздуха.

При высокой влажности воздуха возможно образование конденсата на внешних поверхностях прибора.

Этот конденсат может привести к коррозии на внешних стенках прибора.

Чтобы избежать этого, рекомендуется устанавливать прибор с соблюдением размеров вентиляционных отверстий в сухом и/или кондиционируемом помещении.

После установки убедитесь, что дверца (дверцы) прибора закрывается (закрываются) правильно и что прибор установлен в соответствии с описанием. Соблюдайте указанные размеры вентиляционных отверстий.

Комбинации Side-by-Side

 Опасность повреждения вследствие воздействия конденсата на внешние стенки прибора.

При высокой влажности воздуха возможно образование конденсата на внешних стенках прибора, что может привести к образованию коррозии.

Не устанавливайте прибор вертикально или горизонтально рядом с другими моделями.

Исключение: прибор может быть встроен рядом с другим прибором со встроенным нагревом в раздель-

ных нишах. Узнайте у продавца техники Miele, какие комбинации возможны для вашего прибора.

Климатический класс

Прибор изготовлен с учётом определённого климатического класса (пределов температуры окружающей среды), границы которого должны соблюдаться. Климатический класс указан на типовой табличке внутри прибора.

Климатический класс	Температура окружающей среды
SN	от +10 до +32 °C
N	от +16 до +32 °C
ST	от +16 до +38 °C
T	от +16 до +43 °C

Более низкая температура окружающей среды приводит к увеличению времени простоя компрессора. Это может привести к повышению температуры в приборе и, как следствие, к ущербу.

Вентиляция

 Опасность пожара и повреждений вследствие недостаточной вентиляции.

Вследствие недостаточной вентиляции прибора компрессор будет чаще включаться и дольше работать. Это приводит к увеличению расхода электроэнергии и нагреванию компрессора, в результате чего он может выйти из строя.

Следите за достаточной вентиляцией прибора.

Обязательно выдерживайте указанные размеры вентиляционных отверстий.

Вентиляционные отверстия не должны быть закрыты или заставлены.

Кроме того, их следует регулярно очищать от пыли.

Воздух на задней стенке прибора нагревается. Поэтому конструкция шкафа для встраивания должна обеспечивать достаточную вентиляцию (см. разделы «Размеры для встраивания» и «Монтаж»).

Мебельная дверца

Горизонтальный и вертикальный зазоры

В зависимости от дизайна кухни определены толщина и радиус скругления мебельной дверцы, а также окружающий зазор (горизонтальный и вертикальный).

Поэтому обязательно учитывайте следующее:

- Горизонтальный зазор

Зазор между мебельной дверцей и находящейся над ней или под ней дверцей шкафа должен составлять минимум 3 мм.

- Вертикальный зазор

Если зазор между фронтальной панелью прибора и фасадом окружающей кухонной мебели со стороны шарниров или замыкающей боковой стенкой слишком мал, при открывании дверца прибора может столкнуться с фасадом мебели или боковой стенкой.

Размер зазора зависит от толщины и радиуса скругления фронтальной панели.

Учитывайте это при планировании кухни или при замене прибора, определяя соответствующее решение при встраивании.

Монтаж

Толщина фронтальной панели A [мм]	Зазор X [мм] для различных радиусов скругления B			
	R0	R1,2	R2	R3
≥16–19	мин. 3			
20	5	4	4	3,5
21	5,5	5	4,5	4
22	6,5	6	5,5	5

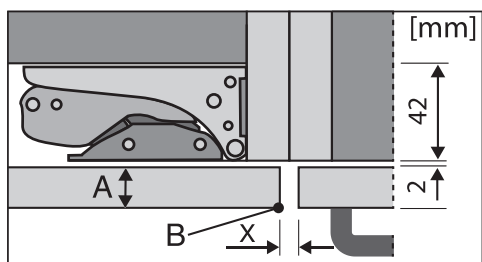

расположенный рядом фасад кухонной мебели

A = толщина мебельной дверцы

B = радиус скругления

X = зазор

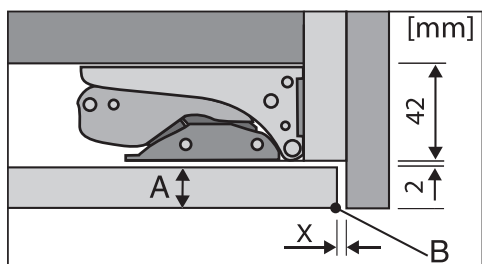

закрывающая боковая стенка

A = толщина мебельной дверцы

B = радиус скругления

X = зазор

Совет: Установите промежуточную прокладку между корпусом мебели и боковой стенкой. Таким образом вы получите зазор соответствующей ширины.

Вес мебельной дверцы

⚠ Опасность повреждения вследствие тяжёлой мебельной дверцы.

Монтаж мебельных дверец, вес которых превышает допустимый, может вызвать повреждения дверных шарниров, что, в свою очередь, может привести к нарушению работы прибора.

Максимально допустимый вес дверцы составляет:

Прибор	кг
K 7343 D	19
K 7443 D	21
K 7743 E	26

Размеры для встраивания

Встраивание в высокий шкаф/вид сбоку

Все размеры указаны в мм.

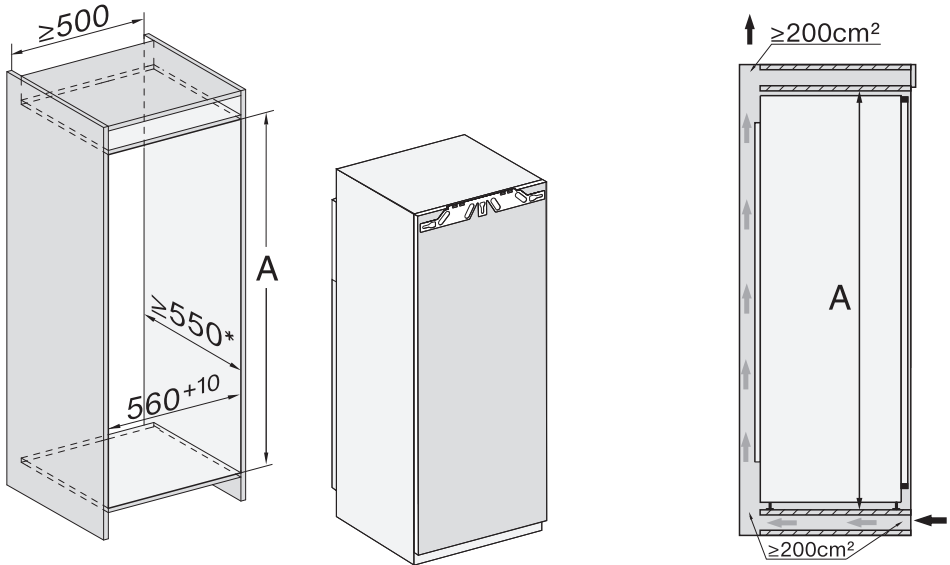

* Заявленный расход электроэнергии рассчитан для глубины ниши 560 мм. В нише глубиной 550 мм прибор будет полностью работоспособен, однако расход электроэнергии немного увеличится.

Перед встраиванием убедитесь, что шкаф для встраивания точно соответствует заданным размерам.

	Высота ниши A
К 7343 D	1220–1236
К 7443 D	1397–1413
К 7743 E	1772–1788

Монтаж

Подключения и система вентиляции

Все размеры указаны в мм.

Обязательно соблюдайте указанные размеры вентиляционных отверстий, чтобы обеспечить правильную работу прибора.

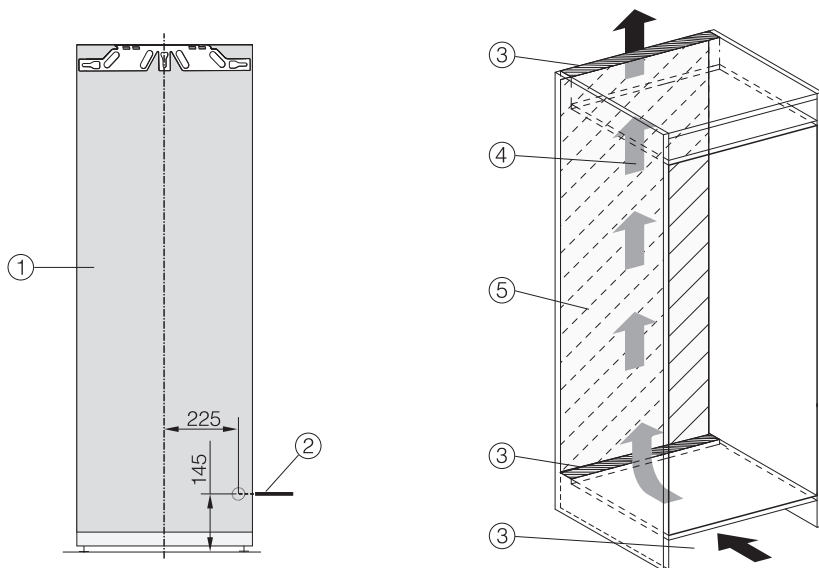

- ① Вид спереди
- ② Сетевой кабель, длина – 2200 мм
Сетевой кабель большей длины можно приобрести в сервисной службе Miele.
- ③ Отверстие для вентиляции мин. 200 см²
- ④ Вентиляция
- ⑤ В этой области не должно быть подключений

Ограничение угла открывания дверцы

Дверные петли на заводе отрегулированы таким образом, чтобы дверца прибора могла открываться широко.

Однако если по определённым причинам угол открывания дверцы должен быть ограничен, то его можно отрегулировать с помощью петли.

Если, например, дверца при открывании ударяется о прилегающую стену, то угол открывания нужно ограничить примерно до 90° .

Дверные ограничительные штифты устанавливаются до того, как прибор будет встроен.

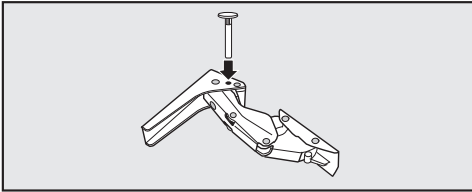

- Вставьте прилагаемые штифты для ограничения угла открывания дверцы в петли сверху.

Теперь угол открывания дверцы ограничен примерно до 90° .

Регулировка усилия пружины дверцы прибора

Для приборов высотой 1220 мм: плавное открывание дверцы прибора возможно благодаря повышению усилия пружины.

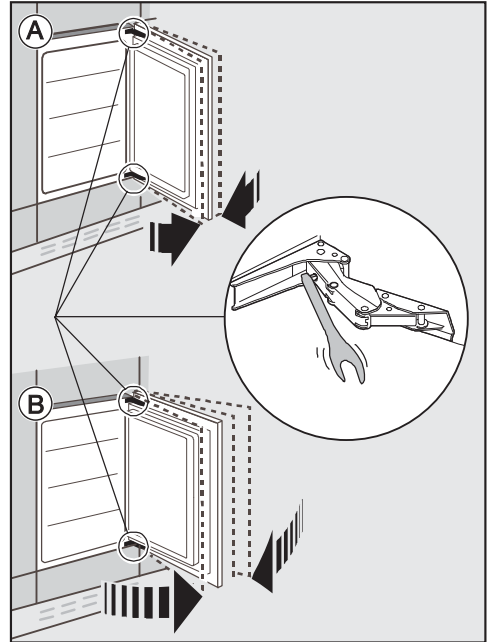

Ⓐ Дверца прибора не должна открываться широко:

- Поворачивайте шестигранный ключ по часовой стрелке.

Теперь шарнир стал более упругим, и дверцу будет не так легко широко открыть.

Ⓑ Дверца прибора может широко открываться:

- Поворачивайте шестигранный ключ против часовой стрелки.

Шарнир становится менее упругим, и дверца будет открываться легче.

Монтаж

Подключение к электросети

Подключать прибор к розетке с заземляющим контактом разрешается исключительно с помощью прилагаемого сетевого кабеля.

При установке прибора обеспечьте постоянный свободный доступ к розетке. Если это невозможно, обеспечьте установку устройства отключения от сети для каждого полюса.

 Опасность пожара из-за перегрева.

Подключение прибора к сети с помощью многоместных розеток или удлинителей может привести к перегрузке кабеля.

В целях безопасности не используйте многоместные розетки или удлинители.

Электропроводка должна быть выполнена согласно действующим требованиям VDE 0100.

В целях безопасности для подключения прибора в соответствующем помещении мы рекомендуем использовать устройство дифференциального тока (RCD) типа .

Повреждённый сетевой кабель замените только специальным кабелем того же типа (можно приобрести в сервисной службе Miele). В целях обеспечения безопасности замена кабеля должна проводиться только квалифицированным специалистом или специалистом сервисной службы Miele.

Информация о токопотреблении и номинале предохранителя указана в инструкции по эксплуатации или

на типовой табличке. Сравните эту информацию с данными электрического подключения на месте. В случае сомнений проконсультируйтесь со специалистом по электромонтажу.

Возможна периодическая или продолжительная эксплуатация прибора от автономного или не синхронизированного с сетью электроснабжающего оборудования (например, автономные сети, резервные системы).

Условием для эксплуатации является соответствие электроснабжающего оборудования требованиям EN 50160 или аналогичного стандарта.

Корректная работа предохранительных устройств, предусмотренных в электросети по месту установки и в настоящем приборе Miele, должна быть обеспечена также в режиме автономной или несинхронизированной с сетью эксплуатации, в противном случае при установке следует обеспечить аналогичные защитные меры. Как это описано, например, в последней редакции VDE-AR-E 2510-2.

Подключение прибора

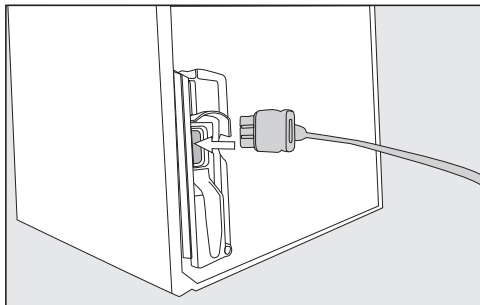

- Вставьте штекер в разъем на обратной стороне прибора.

Обратите внимание на то, что штекер прибора должен быть вставлен правильно.

- Вставьте сетевую вилку прибора в розетку.

Теперь прибор подключен к электросети.

Экономия электроэнергии

Это позволит вам экономить энергию

- Место установки** При повышенной температуре в помещении прибор чаще охлаждается, расходуя при этом больше энергии. Поэтому:
- Устанавливайте прибор в помещении с хорошей вентиляцией.
 - Не устанавливайте прибор вблизи источника тепла (рядом с батареей, плитой).
 - Защитите прибор от прямых солнечных лучей.
 - Обеспечьте идеальную температуру помещения – около 20 °С.
 - Не закрывайте вентиляционные отверстия и регулярно очищайте их от пыли.
- Установка температуры** Чем ниже установленная температура, тем выше расход электроэнергии. Рекомендуются следующие установки:
- В холодильном отделении: от 4 до 5 °С.
 - В зоне PerfectFresh Pro около 0 °С.
- Эксплуатация** Поступающее внутрь прибора тепло и нарушение циркуляции воздуха увеличивают расход электроэнергии. Поэтому:
- Открывайте дверцу/дверцы прибора только на необходимое время. Сортировка продуктов поможет быстрее найти нужный продукт.
 - Закрывайте дверцу/дверцы прибора полностью.
 - Дайте остыть горячим блюдам и напиткам, прежде чем помещать их в прибор.
 - Храните продукты хорошо упакованными или с плотно закрытой крышкой.
 - Не переполняйте полки, чтобы не препятствовать циркуляции воздуха.
 - Кладите замороженные продукты для оттаивания в холодильное отделение.

- При установке выдвижных ящиков и полок придерживайтесь того расположения, которое было при поставке прибора.

Описание прибора

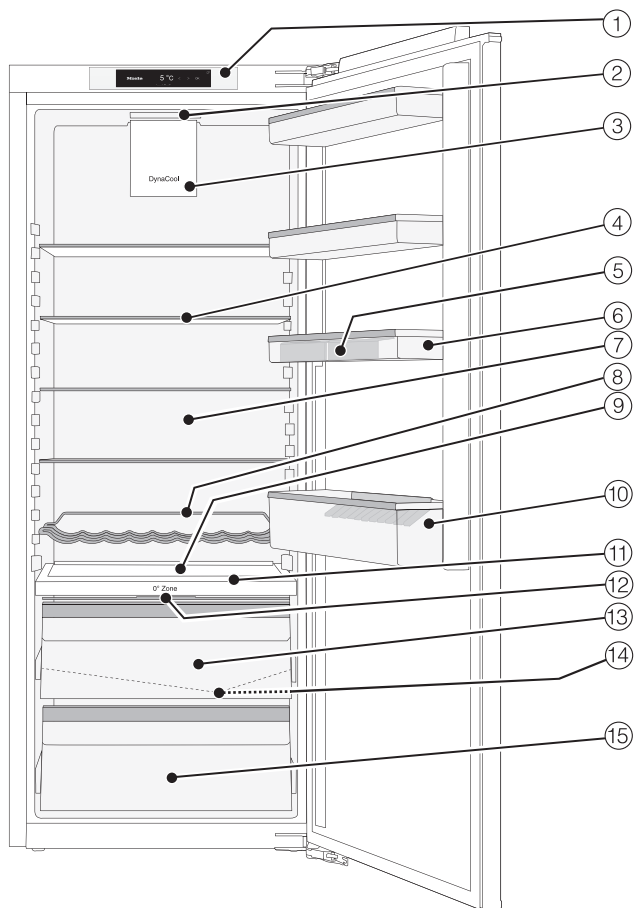

На этом рисунке для примера показана одна из моделей прибора.

- ① Дисплей
- ② Внутреннее освещение
- ③ Вентилятор
- ④ Полка
- ⑤ Подставка для яиц
- ⑥ Контейнеры в дверце прибора
- ⑦ Сухая задняя стенка
- ⑧ Регулируемая полка для бутылок
- ⑨ Место для противня (ComfortSize)
- ⑩ Полка с держателем для бутылок
- ⑪ Разделительная панель с полкой для бутылок
- ⑫ Крышка для регулировки уровня влажности во влажном отделении
- ⑬ Влажное отделение для овощей и фруктов (зона PerfectFresh Pro)
- ⑭ Жёлоб и отверстие для слива талой воды
- ⑮ Сухое отделение с низкой температурой для скоропортящихся продуктов (зона PerfectFresh Pro)

Описание прибора



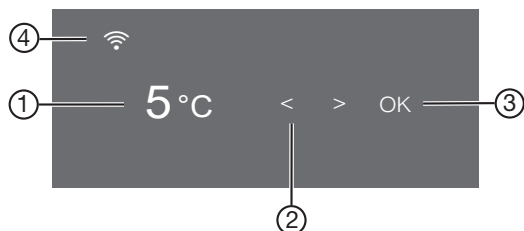



Панель управления со стартовым экраном













- ① Индикатор температуры холодильного отделения
- ② Сенсорные кнопки для выбора настройки
- ③ Сенсорная кнопка *OK* для подтверждения выбора
- ④ Индикатор состояния соединения с системой Miele@home (виден только при настроенной функции Miele@home)

Режим установок

В режиме установок можно выбрать и частично изменить следующие функции:

Символ	Функция	Заводская установка
	Включить или выключить режим «Вечеринка», (см. главу «Выполнение других установок»)	Выкл.
	Включить или выключить режим «Отпуск» (см. главу «Выполнение других установок»)	Выкл.
	Включить или выключить блокировку запуска (см. главу «Выполнение других установок»)	 (Выкл.)
	Включить или выключить режим «Шаббат» (см. главу «Выполнение других установок»)	Выкл.
	Запросить информацию по функции режима «Шаббат» (см. главу «Выполнение других установок»)	—

	Изменить время до включения сигнала об открытой дверце (см. главу «Выполнение других установок»)	1:00
	Изменение температуры зоны PerfectFresh Pro (см. раздел «Правильная температура»).	5
	Настроить функцию Miele@home впервые, включить и отключить Wi-Fi или сбросить конфигурации сети (см. главу «Выполнение других установок»)	Мобильное приложение
	Включить или выключить звук нажатия кнопок	Вкл.
	Изменить громкость звуковых/предупреждающих сигналов или полностью отключить их (см. главу «Выполнение других установок»)	Вкл. /уровень 5
	Изменить яркость дисплея (см. главу «Выполнение других установок»)	Уровень 4
	Изменить единицу измерения температуры (по Цельсию или по Фаренгейту)	°C
	Отключить демонстрационный режим (отображается только в том случае, если он активирован) (см. главу «Выполнение других установок»)	Выкл.
	Сбросить настройки до заводских (см. главу «Выполнение других установок»)	—
	Запросить информацию (название модели и фабричный номер) по вашему прибору (см. главу «Выполнение других установок»)	—
	Включить напоминание о необходимости замены угольного фильтра (см. главу «Дополнительно приобретаемые принадлежности») (см. главу «Выполнение других установок»)	Выкл.

Описание прибора





Включить или выключить режим чистки
(см. главу «Чистка и уход»)

Выкл.

Выбор требуемой функции в режиме установок

- Нажмите сенсорную кнопку *OK* на панели управления.

На дисплее появится: .



- С помощью сенсорной кнопки < или > перейдите к символу .
- Нажмите *OK*.
- С помощью сенсорной кнопки < или > выберите требуемую функцию.
- Для выбора требуемой функции нажмите *OK*.

При **включённой** функции в верхнем углу дисплея появляется точка .

- Для отмены выбора соответствующей функции нажмите *OK*.

При **выключенной** функции точка в верхнем углу дисплея погаснет.

Выход из режима установок

- С помощью сенсорной кнопки < или > перейдите к символу .
- Нажмите *OK*.
- С помощью сенсорной кнопки < или > перейдите к символу  и нажмите *OK*.
- **Альтернативный вариант:**
подождите ок. 15 секунд после последнего нажатия кнопки.
Выход из режима установок будет выполнен автоматически.

Описание прибора

Оформление внутреннего пространства

Перестановка дверной полки/полки для бутылок

Переставляйте дверные полки/полки для бутылок только в незагруженном состоянии.

- Сдвиньте дверные полки/полки для бутылок вверх и выньте их, потянув вперёд.
- Установите дверные полки/полки для бутылок на любой уровень.

Установка подставки для яиц

- Зафиксируйте подставку для яиц на заднем краю полки, расположенной в дверце прибора.

Перестановка или извлечение держателя для бутылок

Пластинки держателя для бутылок лучше удерживают бутылки при открывании и закрывании дверцы прибора.

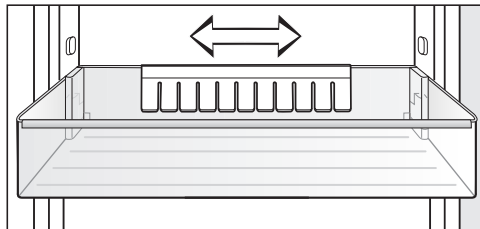

Вы можете передвинуть держатель для бутылок вправо или влево. Благодаря этому появляется больше места для коробок с напитками.

Держатель для бутылок можно полностью извлечь (например, для чистки):

- Снимите держатель для бутылок, потянув его вверх.

Перестановка полки

Полки можно переставить по высоте в зависимости от размеров хранящихся продуктов.

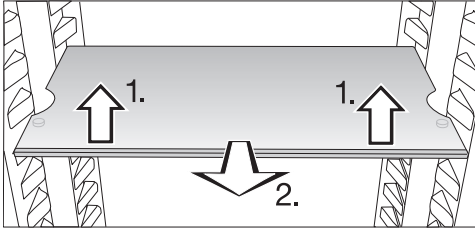

- Слегка приподнимите полку спереди и извлеките её, потянув вперёд.
- Используя выемки, поднимите её с опорных выступов и переставьте вверх или вниз.
- Задвиньте полку.

Полки защищены от непреднамеренного вытягивания специальными стопорами.

Перестановка полки для бутылок

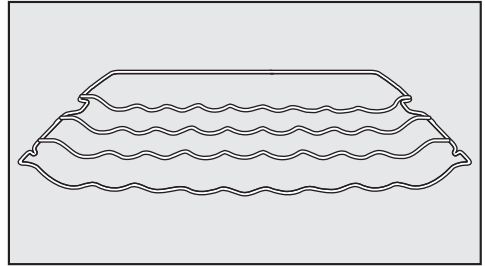

Полку для бутылок можно устанавливать в приборе по-разному.

- Слегка приподнимите полку для бутылок спереди, вытяните её вперёд, поднимите с опорных выступов, используя выемки, и переставьте вверх или вниз.

Задняя упорная дужка должна быть направлена вверх, чтобы бутылки не касались задней стенки.

Полка для бутылок защищена от непреднамеренного вытягивания специальными стопорами.

Описание прибора

Установка полки для бутылок на разделительной панели

На разделительной панели можно по желанию установить полку для бутылок или стеклянную полку.

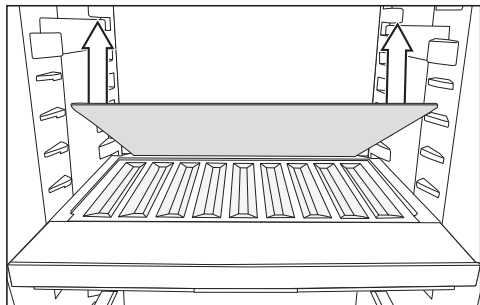

- Извлеките заднюю стеклянную полку из разделительной панели и положите в соответствующее место для хранения.
- Положите бутылки, задвиньте их до упора: дно должно быть направлено назад.

Совет: Если бутылки выступают за края полки для бутылок, переместите нижнюю полку для бутылок наверх.

Установка адаптеров для противня

Входящие в комплект адаптеры для противня позволяют легко вставить противень в холодильное отделение. Максимальные размеры противня для выпечки: ширина 466 мм/глубина 386 мм/высота 50 мм.

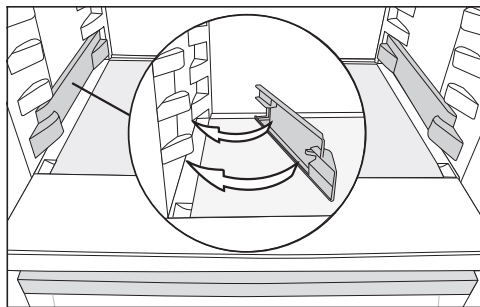

- Зафиксируйте адаптеры на самых нижних опорах, расположенных справа и слева в холодильном отделении.
- Откройте дверцу прибора до упора.

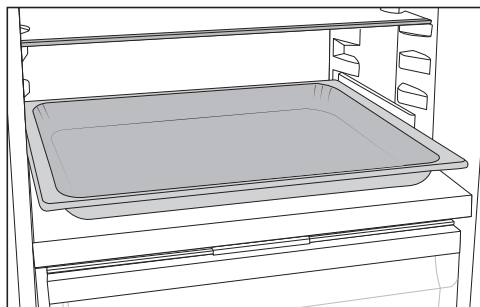

- Установите противень на адаптеры, установленные в холодильном отделении, и задвиньте до упора.

Совет: Охладите противень до комнатной температуры перед размещением в холодильном отделении.

Перестановка угольного фильтра

Угольный фильтр с держателем KKF-FS (Active AirClean) предлагается в качестве дополнительно приобретаемой принадлежности (см. раздел «Дополнительно приобретаемые принадлежности»).

При хранении сильно пахнущих продуктов (например, пряного сыра) обратите внимание на следующее:

- Поставьте держатель с угольными фильтрами на полку, на которой хранятся эти продукты.
- При необходимости меняйте угольные фильтры раньше срока.
- Установите в прибор дополнительные угольные фильтры (с держателем) (см. раздел «Дополнительно приобретаемые принадлежности»).

Держатель угольных фильтров находится на задней защитной планке полки.

- Чтобы переставить угольный фильтр, потяните держатель фильтра вверх и снимите его с защитной планки.
- Снимите защитную планку с полки.
- Вставьте защитную планку в выбранное вами место на полке.

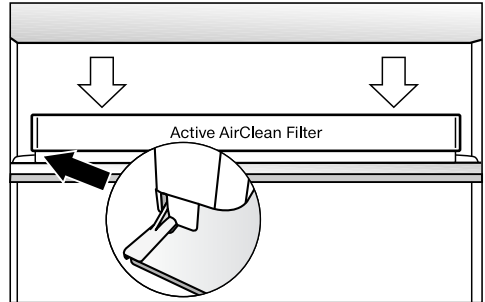

- Установите держатель на защитную планку.

Принадлежности, входящие в комплект

Регулируемая полка для бутылок

Адаптеры для противня

Подставки для яиц

Держатель для бутылок (зависит от модели)

Дополнительно приобретаемые принадлежности

В ассортименте компании Miele имеются полезные принадлежности, а также чистящие средства и средства по уходу, созданные для холодильников и морозильников.

Дополнительные принадлежности для данного прибора можно приобрести в фирменном магазине или сервисной службе Miele.

Вы можете также заказать эту и другую полезную продукцию в нашем интернет-магазине www.miele-shop.ru.

Описание прибора

Универсальная салфетка из микрофибры

Салфетка из микрофибры помогает удалить следы от пальцев и легкие загрязнения на фронтальных панелях из нержавеющей стали, панелях управления, окнах, мебели, стеклах автомобиля и т.д.

Угольный фильтр с держателем KKF-FS (Active AirClean)

Угольный фильтр нейтрализует неприятные запахи в холодильном отделении, тем самым улучшая качество воздуха.

Замена угольного фильтра KKF-RF (Active AirClean)

Вы можете приобрести подходящие сменные фильтры для держателя. Замену фильтра рекомендуется производить через каждые 6 месяцев.

Полка для бутылок

Описание см. в главе «Описание прибора», раздел «Организация внутреннего пространства».

Полка с поворотным дном (FlexiTray)

Поворотное дно вращается по часовой стрелке на 180°, что облегчает доступ к продуктам, расположенным с задней стороны.

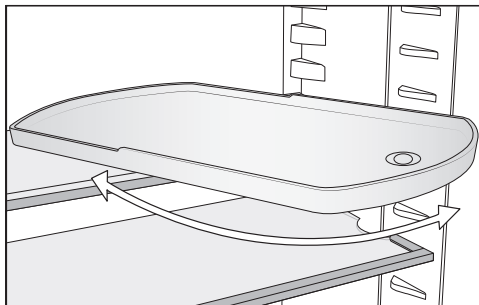

Сортировочный бокс

Сортировочный бокс упрощает наглядную сортировку продуктов в ящике холодильного отделения.

В зависимости от модели для установки и извлечения сортировочного бокса требуется полное извлечение ящика.

Шарнир SoftClose

Благодаря шарнирам SoftClose дверца прибора закрывается особенно мягко и тихо.

Кроме того, дверца закрывается автоматически, когда угол открывания меньше 30°.

Дополнительно приобретаемые принадлежности вы можете купить в интернет-магазине Miele. Вы можете также купить эти принадлежности через сервисную службу Miele (см. в конце инструкции по эксплуатации) или у авторизованного партнера Miele.

Включение и выключение прибора

Перед первым использованием

- Удалите все упаковочные материалы и защитные плёнки.
- Очистите внутреннюю часть прибора и принадлежности (см. главу «Чистка и уход»).

Подключение прибора

- Подключите прибор к электросети (см. главу «Электрическое подключение»).

На дисплее сначала появится Miele, а затем .

Включение прибора

- Откройте дверцу прибора.
- Нажмите сенсорную кнопку *OK* на панели управления.

Прибор начнёт охлаждать, и при открытой дверце включается внутренняя подсветка.

Прибор настраивается на предварительно установленное значение температуры.

Прежде чем в первый раз положить на хранение продукты, дайте прибору охладиться в течение нескольких часов, чтобы температура стала достаточно низкой. Положите продукты в прибор, когда температура достигнет установленного значения.

Выключение прибора

- Нажмите сенсорную кнопку *OK* на панели управления.

На дисплее появится: .

- Нажмите *OK*.
- С помощью сенсорной кнопки *<* перейдите к символу .
- Нажмите *OK*.

На дисплее появится: .

Внутренняя подсветка погаснет, и охлаждение прекратится.

Обратите внимание. Прибор не отсоединяется от электросети после выключения.

Включение и выключение прибора

При длительном отсутствии

В оставленном на длительное время с закрытой дверцей выключенном, но не вымытом приборе может образоваться плесень.

Обязательно очищайте прибор.

Если вы в течение длительного срока не будете пользоваться прибором, выполните следующие действия:

- Выключите прибор.
- Вытащите вилку из розетки или отключите предохранитель на распределительном щите.
- Для проветривания прибора и во избежание образования запаха проведите очистку прибора и оставьте его открытым.

Правильная температура

От правильной установки температуры зависит срок годности продуктов. С понижением температуры замедляется процесс размножения микроорганизмов. За счёт этого замедляется и процесс порчи продуктов.

Температура в приборе повышается:

- чем чаще открывается и дольше остаётся открытой дверца прибора
- чем больше продуктов в нём хранится
- чем теплее закладываемые продукты
- чем выше температура в помещении, где установлен прибор. Прибор изготовлен с учётом определённого климатического класса (пределов температуры окружающей среды), границы которого должны соблюдаться.

... в холодильном отделении и зоне PerfectFresh Pro

В холодильном отделении рекомендуется поддерживать температуру **4 °С**.

В зоне PerfectFresh Pro температура регулируется автоматически и поддерживается в диапазоне от **0 до 3 °С**.

Автоматическое распределение холодного воздуха (DynaCool)

При включении охлаждения у прибора всегда автоматически включается вентилятор. Таким образом, холодный воздух равномерно распределяется в холодильном отделении, и все хранящиеся продукты имеют приблизительно одинаковую температуру.

Правильная температура

Индикатор температуры

В обычном режиме дисплей показывает **среднюю фактическую температуру в холодильном отделении**, которая в данный момент установилась в приборе.

В зависимости от температуры в помещении и установки может пройти несколько часов до того, как будут достигнуты необходимые значения температуры и появится их долговременная индикация.

Установка температуры

- Нажмите сенсорную кнопку **OK** на панели управления.

На дисплее появится: .

- Нажмите **OK**.
- Измените температуру с помощью сенсорных кнопок **<** и **>**.
- Нажмите **OK**.

Индикатор температуры отображает фактическое значение температуры в приборе в данный момент.



Возможные установки

- Холодильное отделение: от 3 до 9 °C

Изменение температуры в зоне PerfectFresh Pro

В зоне PerfectFresh Pro автоматически поддерживается температура от 0 до 3 °C.

Если вы хотите повысить или понизить температуру, например для хранения рыбы, то можете незначительно и пошагово изменить температуру в этой зоне.

- В режиме установок  с помощью сенсорной кнопки **<** или **>** перейдите к символу .
- Нажмите **OK**.
- С помощью сенсорных кнопок **<** и **>** выберите установку от 1 (минимальная температура) до 9 (максимальная температура).
- Нажмите **OK**.

Предустановка температуры соответствует уровню 5.

При установке уровня от 1 до 4 при определённых условиях возможно достижение отрицательных температур. Продукты могут замёрзнуть.

Проверьте установленную температуру.

При изменении установок температуры:

- Подождите несколько часов, прежде чем проверить индикацию температуры. Только после этого достигается установленная температура.
- спустя припл. 6 часов при малой загрузке прибора
- спустя припл. 24 часа при полной загрузке прибора

Если по прошествии указанного времени температура слишком высокая или слишком низкая:

- Заново установите температуру.

Применение суперохлаждения

Функция суперохлаждения ❄

При включённой функции суперохлаждения ❄ температура в **холодильном отделении** очень быстро опускается до самого низкого значения (в зависимости от температуры в помещении). Прибор работает при максимально высокой мощности охлаждения, и температура понижается. Используйте данную функцию, если вам нужно быстро охладить большое количество свежих продуктов или напитков.

При включённой функции суперохлаждения ❄ прибор может издавать больше шума.

Функцию суперохлаждения ❄ необходимо включить за **4 часа до размещения** в приборе продуктов или напитков.

Функция суперохлаждения ❄ выключается автоматически примерно через 12 часов. Прибор снова работает в нормальном режиме.

Совет: Для экономии электроэнергии можно самостоятельно отключить функцию суперохлаждения ❄, как только продукты или напитки станут достаточно холодными.

Включение и выключение функции суперохлаждения ❄

- Нажмите сенсорную кнопку *OK* на панели управления.

На дисплее появится: 🌡.

- Нажмите *OK*.
- С помощью сенсорной кнопки < перейдите к символу ❄.
- Нажмите *OK*.

При **включённой** функции суперохлаждения ❄ в верхнем углу дисплея появляется точка •.

- С помощью сенсорной кнопки > перейдите к требуемому значению температуры и нажмите *OK*.

Пояснения к некоторым установкам



Ниже описаны только те установки, которые требуют дополнительного пояснения.



Пока вы находитесь в режиме установок , сигнал об открытой дверце или другие предупреждающие сигналы автоматически подавляются.



Режим «Вечеринка»

Режим «Вечеринка»  рекомендуется к использованию, если необходимо быстро охладить большое количество свежих продуктов или напитков.

Совет: Включите режим «Вечеринка»  примерно за 4 часа до размещения в приборе продуктов и напитков.

При включении режима «Вечеринка»  автоматически включается функция суперохлаждения .

Режим «Вечеринка»  нельзя включить, если включён режим «Отпуск» .

Режим «Вечеринка»  автоматически выключается через 24 часа. Режим «Вечеринка»  можно выключить до истечения данного времени и в любой момент.

Режим «Отпуск»

Режим «Отпуск»  рекомендуется в тех случаях, если, например, на время отпуска вы не хотите полностью отключать холодильное отделение или не требуется высокая холодопроизводительность.

Включённый режим «Отпуск»  отображается на стартовом экране.

Холодильное отделение настраивается на температуру 15 °С, причём в зоне PerfectFresh Pro автоматически устанавливается температура от 9 °С до 12 °С. Таким образом, холодильное отделение продолжает работать в энергосберегающем режиме.

Средняя температура в холодильном отделении прибора позволяет хранить нескоропортящиеся продукты ещё некоторое время. Расход электроэнергии будет ниже, чем в обычном режиме.

Также не образуются плесень и запахи, как это может получиться, если выключить холодильное отделение и оставить его дверцу закрытой.

Выполнение других установок

 Опасность для здоровья при употреблении в пищу испорченных продуктов питания.



Длительное хранение в холодильном отделении при температуре выше 4 °С может негативно повлиять на срок хранения и качество продуктов питания.

Функцию «Отпуск»  рекомендуется включать только на ограниченное время.

В это время не храните в приборе скоропортящиеся продукты, такие как фрукты, овощи, рыбу, мясо и молочные продукты.

Включение функции блокировки /

Включение функции блокировки  защищает от непроизвольного выключения прибора и несанкционированного изменения установок посторонними лицами, например детьми.

■ В режиме установок  с помощью сенсорной кнопки < или > перейдите к символу .

■ Нажмите ОК.

При включённой функции блокировки  в верхнем углу дисплея появляется точка •.

■ Закройте дверцу прибора. Только теперь функция блокировки включена .

Деактивация функции блокировки / на короткое время

Если, например, вы хотите отрегулировать температуру, можно на короткое время деактивировать функцию блокировки:

■ Нажмите ОК.

На дисплее появится .

■ Удерживайте сенсорную кнопку ОК нажатой ок. 6 секунд.

На дисплее появится .

■ Нажмите ОК.

■ Выполните необходимые настройки.

■ Нажмите ОК.

При закрытии дверцы прибора функция блокировки снова активируется .

Полное отключение функции блокировки /

■ Нажмите ОК.

На дисплее появится .

■ Удерживайте сенсорную кнопку ОК нажатой ок. 6 секунд.

На дисплее появится .

■ С помощью сенсорной кнопки < или > перейдите к символу .

■ Нажмите ОК.

■ С помощью сенсорной кнопки < или > перейдите к символу .

■ Нажмите ОК.

При выключенной функции блокировки на дисплее появляется .

Режим «Шаббат»

Чтобы помочь пользователю при соблюдении религиозных обычаев, прибор оснащён режимом «Шаббат».

Если режим «Шаббат»  включён, это сначала отображается на стартовом экране.

Спустя 3 секунды дисплей выключается.

Если включён режим «Шаббат» , никакие установки прибора выполнить нельзя.

Следите за тем, чтобы дверца прибора была плотно закрыта, так как оптический и звуковой предупреждающие сигналы отключены.

Режим «Шаббат»  автоматически выключается примерно через 120 часов.

При включённом режиме «Шаббат»  деактивируются:

- внутренняя подсветка при открытой дверце прибора
- все звуковые и оптические сигналы
- индикация температуры



Все другие функции, включённые до этого, остаются активированными.



 Опасность для здоровья при употреблении в пищу испорченных продуктов питания.

Поскольку возможный отказ электросети во время режима «Шаббат»  не отображается на дисплее, продукты при определённых обстоятельствах в течение некоторого времени могут подвергаться воздействию повышенных температур. Это сокращает срок годности продуктов.

Если во время режима «Шаббат»  возникла неисправность в электросети, проверьте качество продуктов.

Включение режима «Шаббат»

- В режиме установок  с помощью сенсорной кнопки < или > перейдите к символу .
- Нажмите **OK**.

При включённом режиме «Шаббат»  в верхнем углу дисплея появляется точка .

Через 3 секунды дисплей выключается.



- Закройте дверцу прибора.

Отключение режима «Шаббат»

- Нажмите сенсорную кнопку **OK**.

На дисплее появится .

- Нажмите **OK**.

При включённом режиме «Шаббат»  в верхнем углу дисплея появляется точка .

- Нажмите **OK**.

Выполнение других установок

При выключении режима «Шаббат»  точка в верхнем углу дисплея погаснет.



Информация о режиме «Шаббат»

Данный продукт сертифицирован Star-K – международным институтом кошерной сертификации.

Здесь вы можете запросить версию сертификата Star-K.

Изменение времени до включения сигнала об открытой дверце

Вы можете отрегулировать, через какое время после открывания дверцы прибора будет раздаваться сигнал об открытой дверце.

- В режиме установок  с помощью сенсорной кнопки < или > перейдите к символу .
- Нажмите ОК.
- С помощью сенсорных кнопок < и > выберите требуемый промежуток времени от 30 секунд до 3 минут 30 секунд.
- Нажмите ОК.

Система Miele@home

Ваш прибор оснащён интегрированным модулем Wi-Fi.

В заводских установках функция объединения техники в сеть деактивирована.

Для использования вам потребуются:

- сеть Wi-Fi
- мобильное приложение Miele
- учётная запись Miele (Учётную запись можно создать в мобильном приложении Miele.)

Мобильное приложение Miele поможет установить соединение между прибором и домашней сетью Wi-Fi.

После подключения прибора к сети Wi-Fi с помощью мобильного приложения можно выполнять, например, следующие действия:

- просматривать информацию о рабочем состоянии прибора
- изменять настройки вашего прибора

При подключении прибора к сети Wi-Fi повышается расход электроэнергии, даже если прибор выключен.

Убедитесь, что в месте установки прибора имеется достаточно сильный сигнал сети Wi-Fi.

Выполнение других установок

Доступность соединения Wi-Fi

Соединение Wi-Fi имеет такой же диапазон частот, что и другие приборы (например, микроволновые печи, игрушки с дистанционным управлением). Это может привести к временному или полному сбою соединения. Поэтому постоянная доступность предлагаемых функций не может быть гарантирована.

Доступность Miele@home

Использование мобильного приложения Miele зависит от доступности услуг Miele@home в вашей стране.

Услуги Miele@home доступны не в каждой стране.

Более подробную информацию о доступности вы найдёте на сайте www.miele.ru.

Мобильное приложение Miele

Приложение Miele можно скачать бесплатно в Apple App Store® или Google Play Store™.

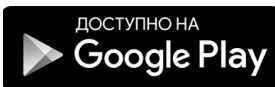
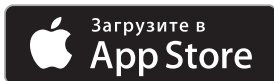

Первичная настройка функции Miele@home

- В режиме установок  с помощью сенсорной кнопки < или > перейдите к символу @.
- Нажмите *OK*.
- С помощью сенсорных кнопок < и > выберите требуемый способ подключения (мобильное приложение или WPS).
- Нажмите *OK*.

После успешного входа на стартовом экране появляется .

Если не удалось установить соединение, на дисплее появится .

Запустите процесс заново.

Выполнение других установок

Активация и деактивация соединения Wi-Fi

■ В режиме установок  с помощью сенсорной кнопки < или > перейдите к символу @.

■ Нажмите ОК.

При деактивированном Wi-Fi на дисплее появится символ .

■ Для повторной активации соединения Wi-Fi нажмите ОК.

При активированном Wi-Fi появляются символ  и точка в верхнем углу дисплея •.

При активном соединении Wi-Fi на стартовом экране появляется символ .

Сброс конфигурации сети

■ В режиме установок  с помощью сенсорной кнопки < или > перейдите к символу @.

■ Нажмите ОК.

■ С помощью сенсорной кнопки > перейдите к символу .

■ Нажмите ОК.

■ С помощью сенсорной кнопки > перейдите к символу X.

■ Нажмите ОК.



Все выполненные установки и введенные значения для функции Miele@home сбрасываются.

Соединение Wi-Fi деактивируется,  на стартовом экране гаснет.

Сбросьте конфигурацию сети в случае утилизации или продажи прибора, а также при вводе в эксплуатацию использовавшегося ранее прибора. Все личные данные пользователя удалятся с прибора. Кроме того, предыдущий владелец больше не сможет подключиться к прибору.

Настройка уровня громкости звуковых/предупреждающих сигналов /

Вы можете изменить уровень громкости звуковых/предупреждающих сигналов (например, предупреждающего сигнала об открытой дверце или сигнала сообщения об ошибке). Вы также можете отключить сигналы, если они вам мешают.

■ В режиме установок  с помощью сенсорной кнопки < или > перейдите к символу .

■ Нажмите ОК.

■ С помощью сенсорных кнопок < и > выберите требуемый уровень громкости звуковых/предупреждающих сигналов.

■ Нажмите ОК.

При выключенных звуковых/предупреждающих сигналах появляется .

Настройка яркости дисплея ☀

Вы можете настроить яркость дисплея в соответствии с условиями освещения в помещении.

- В режиме установок ⚙ с помощью сенсорной кнопки < или > перейдите к символу ☀.
- Нажмите *OK*.
- С помощью сенсорных кнопок < и > выберите требуемый уровень яркости дисплея.
- Нажмите *OK*.

Выключение демонстрационного режима ▣

Демонстрационный режим ▣ позволяет выставлять прибор в специализированных магазинах, не включая охлаждение. Для личного использования эта функция вам не потребуется.

Если демонстрационный режим включён в заводской настройке, на дисплее прибора после включения появляется ▣.

- Нажмите сенсорную кнопку *OK* на панели управления.

На дисплее сначала отобразится Miele, а затем – стартовый экран.



- Нажмите *OK*.
- В режиме установок ⚙ с помощью сенсорной кнопки < или > перейдите к символу ▣.
- Нажмите *OK*.

После выключения демонстрационного режима ▣ прибор завершает работу и его необходимо включить заново.

Выполнение других установок

Сброс до заводских настроек

Все установки будут сброшены до заводских (настройки см. в разделе «Описание прибора»).

- В режиме установок  с помощью сенсорной кнопки < или > перейдите к символу .
- Нажмите ОК.
- С помощью сенсорной кнопки > перейдите к символу .
- Нажмите ОК.



Прибор завершает работу, и его необходимо включить заново.

Информация

На дисплее отображаются данные прибора (обозначение модели и фабричный номер).

Совет: Эти данные прибора важны для сообщения о неисправности в сервисный центр Miele (см. главу «Сервисная служба»).

Индикатор замены угольного фильтра



После установки угольного фильтра (дополнительно приобретаемые принадлежности) необходимо сначала активировать индикатор замены угольного фильтра  в режиме установок .

Индикатор замены угольного фильтра  на стартовом экране примерно каждые 6 месяцев напоминает о необходимости замены угольного фильтра (см. главу «Чистка и уход», раздел «Замена угольного фильтра»).



Режим очистки

Режим очистки  облегчает процесс очистки холодильного отделения (см. главу «Чистка и уход»). Внутренняя подсветка остаётся включённой, хотя холодильное отделение выключено. Акустические и оптические сигналы также выключены.



Если режим очистки  включён, это отображается на стартовом экране.

После завершения очистки необходимо выключить режим очистки . Когда дверца прибора закрыта более 10 минут, автоматически отключается режим очистки .

Прибор оснащён функцией звукового сигнала, чтобы избежать потерь электроэнергии при открытой дверце и защитить хранящиеся продукты от воздействия тепла.

Если дверца прибора длительное время остаётся открытой, на индикаторе температуры отображается  . Дополнительно раздаётся звуковой сигнал.

Период времени до срабатывания сигнала об открытой дверце можно менять. Сигнал об открытой дверце можно также отключить (см. раздел «Выполнение других установок»).

Как только дверца прибора закрывается, предупреждающий сигнал перестанет звучать и символ   на дисплее погаснет.

Преждевременное отключение сигнала об открытой дверце

Если вам мешает звуковой сигнал, его можно отключить преждевременно.

■ Нажмите *OK*.

Предупреждающий сигнал прекратится, а символ   погаснет.

Если дверца прибора не закрывается, предупреждающий сигнал повторяется через 3 минуты.

Хранение продуктов в холодильном отделении

 Опасность взрыва вследствие возможного воспламенения горючих газовых смесей.

Возможно воспламенение горючих газовых смесей под воздействием электрических компонентов.

Не храните в приборе взрывчатые вещества и предметы с горючими газами (например, аэрозоли). На подобных аэрозолях это указано в указаниях по безопасности либо они промаркированы символом пламени. Образующиеся газовые смеси могут воспламениться из-за электронных компонентов.

 Опасность повреждения вследствие продуктов с содержанием жира или масла.

Если вы храните в приборе или в его дверце продукты с содержанием жира или масла, то в пластике могут образоваться трещины, что приведет к его разрушению.

Следите за тем, чтобы жир или масло в случае их вытекания не попадали на пластиковые детали прибора.

Если циркуляция воздуха осуществляется в недостаточном объёме, охлаждающая мощность снижается, а расход электроэнергии увеличивается.

Не храните продукты слишком близко друг к другу: между ними должен свободно циркулировать воздух.

Не загораживайте вентилятор у задней стенки.

Различные температурные области

Из-за естественной циркуляции воздуха в холодильном отделении устанавливаются разные температурные области.

Тяжёлый холодный воздух опускается в нижнюю область холодильного отделения. Используйте разные зоны отделения при закладке продуктов на хранение.

Этот прибор имеет автоматическое динамичное охлаждение, благодаря которому при работающем вентиляторе DynaCool устанавливается более равномерный уровень температуры в холодильном отделении. В таком случае разграничение на различные температурные области будет выражено меньше.

Самая теплая область

Самая теплая область в холодильном отделении находится в самой верхней его части спереди и в дверце прибора. Вы можете использовать эту область для хранения масла, чтобы оно оставалось мягким, и сыра, чтобы он сохранял аромат.

Хранение продуктов в холодильном отделении

Самая холодная зона

Самая холодная зона в холодильном отделении находится прямо над разделительной панелью у зоны PerfectFresh Pro и у задней стенки. Ещё более низкие температуры установлены в отделениях зоны PerfectFresh Pro.

Используйте эти области холодильного отделения и зоны PerfectFresh Pro для хранения всех нежных, скоропортящихся продуктов, таких как:

- рыба, мясо, птица
- колбасы, готовые блюда
- блюда/выпечка из яиц и сливок
- готовое тесто, тесто для пирогов, пиццы и кишей
- сыр из свежего молока и другие молочные продукты
- готовые овощи в пластиковой упаковке
- все свежие продукты (которые должны храниться при температуре не менее 4 °С для соблюдения минимального срока хранения)

Что не подходит для хранения в холодильном отделении

Не все продукты подходят для хранения при температурах ниже 5 °С из-за своей чувствительности к холоду.

К таким восприимчивым к холоду продуктам относятся:

- ананасы, авокадо, бананы, гранаты, манго, дыни, папайя, маракуйя, цитрусовые (лимоны, апельсины, мандарины, грейпфруты)
- недозрелые фрукты
- баклажаны, огурцы, картофель, перец, помидоры, цуккини
- твёрдые сыры (например, пармезан, альпийский сыр)

Указания по закупке продуктов питания

Самым важным условием долгого срока хранения продуктов является их свежесть в момент замораживания.

Обращайте также внимание на срок годности и правильную температуру хранения.

По возможности не нарушайте постоянного охлаждённого состояния продуктов, если, к примеру, вы перевозите их в тёплом автомобиле.

Хранение продуктов в холодильном отделении

Правильное хранение продуктов

Храните продукты в холодильном отделении в упаковке или хорошо закрытыми (в зоне PerfectFresh Pro есть исключения). Это позволит предотвратить образование посторонних запахов, а также высыхание продуктов и перенос возможных бактерий. На это следует обратить особое внимание при закладывании на хранение продуктов питания животного происхождения. Следите за тем, чтобы такие продукты, как сырое мясо и рыба, не контактировали с другими продуктами.

При правильной установке температуры и соответствующей гигиене срок хранения продуктов может быть существенно увеличен. Как следствие, предотвращаются порча продуктов и их выброс.

Хранение продуктов в зоне PerfectFresh Pro

Зона PerfectFresh Pro

Зона PerfectFresh Pro соответствует требованию к отделению холодного хранения согласно DIN EN 62552:2020.

Зона PerfectFresh Pro отличается оптимальными условиями для хранения фруктов, овощей, рыбы, мяса и молочной продукции. Продукты остаются гораздо дольше свежими, сохраняются их вкус и витамины.

В зоне PerfectFresh Pro температура регулируется автоматически и поддерживается в диапазоне от 0 до 3 °C. Это более низкие температуры, чем в обычном холодильном отделении, однако для нечувствительных к холоду продуктов это оптимальная температура хранения.

Влажность воздуха в зоне PerfectFresh Pro можно отрегулировать таким образом, что она будет соответствовать хранящимся в ней продуктам. Повышенный уровень влажности воздуха приводит к тому, что продукты сохраняют собственную влажность и не высыхают быстро.

Следует иметь в виду, что качество продуктов, используемых после хранения, во многом зависит от их исходного качества.

Вынимайте продукты из зоны PerfectFresh Pro примерно за 30–60 минут до употребления в пищу. Вкус и аромат продуктов становятся ярко выраженными только при комнатной температуре.

Влажное отделение



В верхнем **влажном отделении** температура составляет 0–3 °C, влажность воздуха в зависимости от положения крышки отделения может быть не повышена δ или повышена $\delta\delta\delta$.

Неповышенная влажность воздуха δ

При этой установке δ влажное отделение становится сухим (см. раздел «Сухое отделение»).

Повышенная влажность воздуха $\delta\delta\delta$

При этой установке отделение подходит для хранения фруктов и овощей.

При повышенной влажности во влажном отделении возможно образование конденсата на дне, а также под крышкой.

Удаляйте конденсат с помощью салфетки.

Хранение продуктов в зоне PerfectFresh Pro

Выбор повышенной влажности воздуха $\delta\delta\delta$

- Откройте выдвижной ящик влажного отделения.

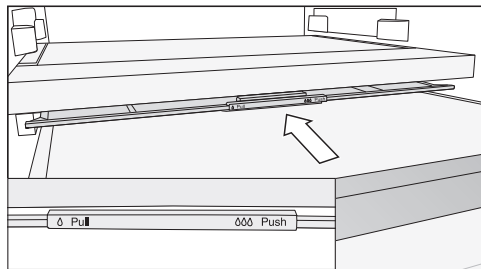

- Задвиньте крышку отделения до упора назад.

При закрытой крышке влажный воздух остаётся в отделении $\delta\delta\delta$.

Выбор неповышенной влажности воздуха δ

- Откройте выдвижной ящик влажного отделения.

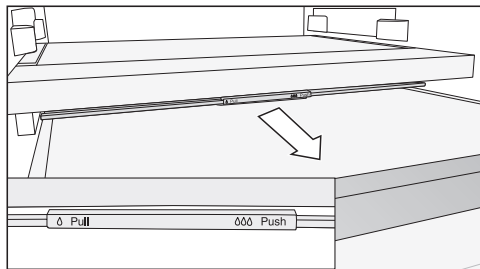

- Вытяните крышку отделения до упора вперёд.

При открытой крышке влажность воздуха уменьшается δ .

Сухое отделение



В нижнем **сухом отделении** температура составляет от 0 до 3 °С, влажность воздуха не повышена δ .

Сухое отделение особенно подходит для хранения скоропортящихся продуктов, например:

- свежей рыбы, морепродуктов
- мяса, птицы, колбас
- деликатесных салатов
- молочных продуктов, таких как йогурт, сыр, сливки, творог и т. п.
- Кроме того, здесь можно хранить любые упакованные продукты.

Учтите, что продукты, богатые белками, портятся быстрее.

Это означает, что морепродукты портятся быстрее, чем рыба, а рыба портится быстрее, чем мясо.

В целях соблюдения гигиены храните такие продукты только **в закрытом или упакованном виде**.

Хранение продуктов в зоне PerfectFresh Pro

Обратите внимание также на следующие указания, если вы не удовлетворены результатом хранения продуктов (например, продукты даже после короткого срока хранения становятся вялыми):

- Помещайте на хранение только свежие продукты. Состояние продуктов до их размещения на хранение является решающим для сохранения их свежести.
- Перед началом хранения продуктов очистите отделения в зоне PerfectFresh Pro.
- Подсушите очень влажные продукты перед размещением на хранение.
- Не храните в зоне PerfectFresh Pro продукты, восприимчивые к холоду (см. раздел «Хранение продуктов в холодильном отделении», пункт «Что не подходит для хранения в холодильном отделении»).
- Для хранения продуктов выбирайте правильное отделение зоны PerfectFresh Pro, а также правильную позицию крышки отделения (неповышенную δ или повышенную влажность $\delta\delta$).
- Повышенный уровень влажности $\delta\delta$ во влажном отделении достигается исключительно за счёт влаги, содержащейся в хранящихся продуктах, если те хранятся без упаковки. Чем больше продуктов хранится в отделении, тем выше влажность воздуха.
- Если при установке $\delta\delta$ в отделении собирается слишком много влаги и продукты портятся, с помощью полотенца удалите конденсат прежде всего со дна и под крышкой или положите решётку или что-либо подобное, чтобы лишняя влага могла стекать.
- Если влажность воздуха, несмотря на установку $\delta\delta$, будет недостаточной, положите продукты в герметичную упаковку.
- Если вам кажется, что температура в зоне PerfectFresh Pro слишком высокая или слишком низкая, попробуйте сначала немного отрегулировать её, изменив температуру в холодильном отделении на 1–2 °C. Как только на дне отделений зоны PerfectFresh Pro начнут образовываться кристаллы льда, температуру нужно будет повысить, в противном случае продукты испортятся от воздействия холода.
- Если изменения температуры в холодильном отделении недостаточно, измените температуру в зоне PerfectFresh Pro (см. раздел «Правильная температура»).

Холодильное отделение и зона PerfectFresh Pro

Холодильное отделение и зона PerfectFresh Pro размораживаются автоматически.

Талая вода стекает по жёлобу через сливное отверстие в испарительную систему, расположенную на задней стенке прибора. За счёт тепла от компрессора талая вода испаряется автоматически.

Поддерживайте в чистоте жёлоб и отверстие для слива талой воды. Талая вода должна всегда стекать беспрепятственно.

Чистка и уход

Не удаляйте типовую табличку внутри прибора. Она понадобится вам в случае неисправности.

Следите за тем, чтобы вода не попадала в электронику или систему освещения.

 Опасность повреждения вследствие проникновения влаги. Пар от парогенератора может повредить пластик и электрические компоненты. Не используйте парогенератор для очистки прибора.

Через отверстие для слива талой воды не должна стекать вода от чистки прибора.

Указания по мощющему средству

Используйте внутри прибора только безопасные для продуктов питания чистящие средства и средства по уходу.



Чтобы избежать повреждений всех поверхностей, **не** используйте при чистке



- моющие средства, содержащие соду, аммиак, кислоту или хлориды
- моющие средства для растворения накипи
- абразивные чистящие средства (например, абразивный порошок, пасту и пемзу)
- моющие средства, содержащие растворители
- моющие средства для чистки поверхностей из нержавеющей стали
- моющие средства для посудомоечных машин
- аэрозоли для очистки духовых шкафов
- очистители для стекла
- жёсткие губки и щетки с абразивной поверхностью (например, для чистки кастрюль)
- ластик для удаления загрязнений
- острые металлические скребки

Рекомендуем использовать для чистки чистую губчатую салфетку и тёплую воду с небольшим количеством мягкого моющего средства для мытья посуды руками.

Подготовка прибора к чистке

Совет: Включите режим очистки . Охлаждение в холодильном отделении при этом выключено, внутренняя подсветка остаётся включённой.

- В режиме установок  с помощью сенсорной кнопки < или > перейдите к символу .
- Нажмите ОК.

При включённом режиме очистки  в верхнем углу дисплея появляется точка .

Включённый режим очистки  отображается на стартовом экране.

Охлаждение в холодильном отделении выключено, внутренняя подсветка остаётся включённой.

- Извлеките из прибора продукты и положите их в прохладное место.
- Для очистки извлеките принадлежности, которые можно снять (см. пункт «Извлечение, разборка и очистка принадлежностей»).

Очистка внутреннего пространства

Чистите прибор регулярно, не реже одного раза в месяц.

При достаточно длительном воздействии загрязнений на поверхности существует вероятность, что их больше не получится устранить. Поверхности могут утратить свой изначальный цвет или свои свойства. Лучше всего удалять загрязнения сразу.

- Для очистки **внутреннего пространства** используйте чистую губчатую салфетку, чуть тёплую воду и немного моющего средства.
- После очистки протрите прибор салфеткой, смоченной чистой водой, и вытрите насухо.
- Чистите жёлоб и отверстие для слива талой воды с помощью палочки или подобного предмета, чтобы вода могла беспрепятственно вытекать.
- Оставьте дверцу прибора ещё на некоторое время открытой, чтобы его достаточно проветрить и избежать образования запаха.

Чистка и уход

Очистка принадлежностей вручную или в посудомоечной машине

Следующие детали необходимо очищать исключительно **вручную**:

- декоративные планки под нержавеющей сталь
- регулируемая полка для бутылок
- разделительная панель с полкой для бутылок
- все выдвижные ящики и крышки (в зависимости от модели)
- пластиковые элементы полки с поворотным дном (доступна в качестве дополнительной принадлежности)
- сортировочный бокс (доступен в качестве дополнительной принадлежности)

Следующие элементы **можно мыть в посудомоечной машине**:

 **Опасность повреждения** вследствие воздействия высокой температуры в посудомоечной машине.

В процессе мытья в посудомоечной машине при температуре более 55 °C элементы прибора могут повредиться, например, деформироваться.

Для элементов, пригодных для мытья в посудомоечной машине, выбирайте только программы с температурой, не превышающей 55 °C.

При контакте с естественными красителями, например с морковью, томатами и кетчупом, пластмассовые детали в посудомоечной машине могут поменять свой цвет. Это изменение цвета не влияет на прочность деталей.

- держатель для бутылок, подставка для яиц
- дверные полки и полки для бутылок (без декоративных планок под нержавеющую сталь)
- полки (без планок и принтов)
- адаптер для противня
- держатель угольного фильтра (дополнительно приобретаемая принадлежность)

Извлечение, разборка и чистка принадлежностей

Разборка дверной полки/полки для бутылок

Перед мытьём дверной полки/полки для бутылок в посудомоечной машине снимите декоративную планку под нержавеющую сталь.

Чтобы снять декоративную планку, действуйте следующим образом:

- Положите дверную полку/полку для бутылки на столешницу.
- Снимите декоративную планку, начиная с одной из сторон.
- После чистки закрепите обратно декоративную планку на дверной полке/полке для бутылок.

Демонтаж полки

Перед чисткой полки снимите с неё декоративную планку. Для этого:

- Положите полку на столешницу с мягкой подстилкой (например, с полотенцем для посуды).

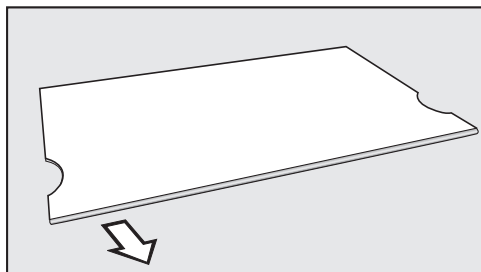

- Снимите декоративную планку, начиная с одной из сторон.
- После чистки закрепите обратно декоративную планку на полке.

Извлечение выдвижных ящиков холодильного отделения

- Вытяните выдвижной бокс до упора.

Выдвижной ящик зафиксирован в задней части. Перед извлечением его необходимо высвободить из фиксатора.

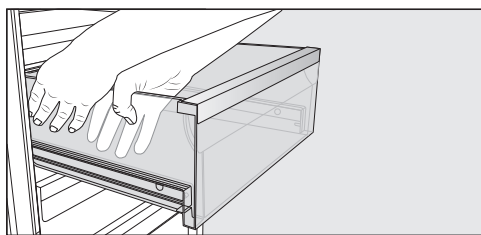

- Возьмитесь за выдвижной ящик **сбоку** обеими руками, потяните его вверх и вперёд, чтобы извлечь из фиксатора.

- Выполните ту же процедуру с другой стороны.

Выдвижной ящик освобожден из фиксатора.

- Теперь с усилием потяните за выдвижной ящик.

Затем снова задвиньте телескопические направляющие, чтобы избежать повреждений.

⚠ Опасность повреждения вследствие неправильной очистки. Телескопические направляющие смазаны специальной смазкой, которая может смыться при очистке, что может привести к их повреждению. Используйте для очистки телескопических направляющих влажную салфетку.

Установка боксов

- Положите ящик на полностью задвинутые направляющие.
- С усилием задвиньте выдвижной ящик в прибор вплоть до щелчка.

Чистка и уход

Снятие разделительной панели с полкой для бутылок

- Извлеките заднюю стеклянную полку из разделительной панели.

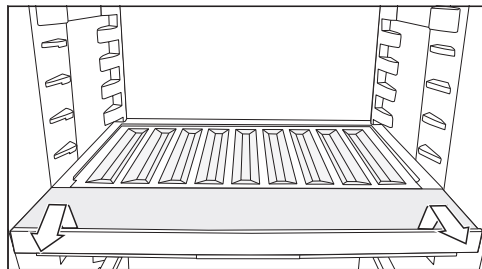

- Приподнимите полку для бутылок спереди и вытяните её.
- После очистки задвиньте до упора и прижмите к низу полку для бутылок.
- Установите стеклянную полку обратно на разделительную панель.

Снятие крышки отсека

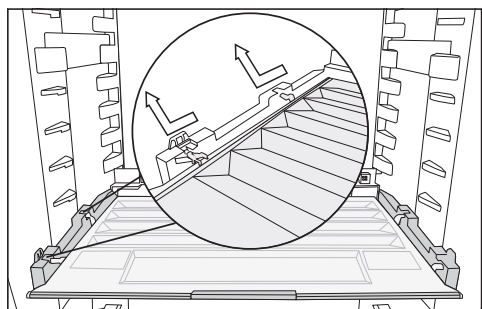

- Приподнимите крышку спереди и вытяните её.
- После очистки задвиньте крышку обратно.

Замена угольного фильтра (дополнительно приобретаемая принадлежность)

Меняйте угольные фильтры в держателе примерно раз в 6 месяцев.

Символ  на стартовом экране напоминает о необходимости замены угольного фильтра.

Сменный угольный фильтр KKF-RF можно приобрести в сервисной службе Miele, торговых точках или в интернет-магазине Miele.

- Снимите держатель угольных фильтров с полки движением вверх.

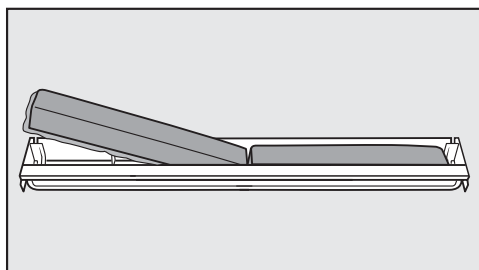

- Извлеките оба угольных фильтра и вставьте в держатель новые фильтры ободком (по периметру) вниз.

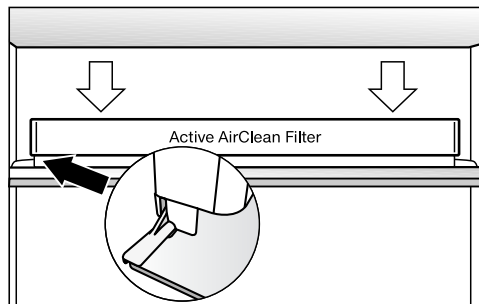

- До щелчка вставьте гнездо по центру задней защитной планки полки.

- Чтобы подтвердить замену фильтра, нажмите сенсорную кнопку **OK**.

Индикатор замены угольного фильтра гаснет, и счётчик времени обнуляется.

Символ  на стартовом экране гаснет.

Чистка уплотнителя дверцы

 **Опасность повреждения** вследствие неправильной очистки.

При попадании масел или жиров на уплотнитель дверцы он может стать пористым.

Не обрабатывайте уплотнитель дверцы маслами или смазками.

- Регулярно очищайте уплотнитель дверцы только чистой водой и тщательно просушивайте его после этого сухой салфеткой.

Чистка вентиляционных отверстий

Скопления пыли вызывают повышенные расходы электроэнергии.

- Регулярно чистите вентиляционные отверстия кисточкой или пылесосом (используйте для этого, например, насадку для щадящей уборки к пылесосу Miele).

После чистки

- Нажмите сенсорную кнопку **OK** на панели управления.

На дисплее появится .

- Нажмите **OK**.

При выключении режима очистки  точка в верхнем углу дисплея гаснет.

- С помощью сенсорных кнопок **<** и **>** перейдите к символу  и нажмите **OK**.

Прибор снова начинает охлаждать.



- Тщательно просушите прибор с помощью сухой салфетки. Установите на свои места все детали прибора.
- На некоторое время включите функцию суперохлаждения , чтобы температура в приборе быстро опустилась.
- Положите продукты в прибор, как только температура станет достаточно низкой.
- Закройте дверцу/дверцы прибора.

Что делать, если ...

Вы можете самостоятельно устранить большинство неполадок, возникающих при ежедневной эксплуатации прибора. Во многих случаях это позволит сэкономить время и денежные средства, так как не придётся вызывать специалиста сервисной службы.

Нижеприведённые таблицы помогут найти причины возникающих неисправностей и устранить их.

До устранения неисправности по возможности не открывайте дверцу прибора, чтобы минимизировать потерю холода.



Проблема	Причина и устранение	
Прибор не охлаждает, а внутренняя подсветка не загорается при открытой дверце.	Прибор не включён, на дисплее горит  .	■ Включите прибор.
	Сетевая вилка неправильно вставлена в розетку.	■ Вставьте сетевую вилку в розетку. Если прибор выключен, на дисплее появляется  .
	Сработала автоматика защиты в распределительном щитке. Это может означать неисправность прибора, дефект электропроводки или другого прибора.	■ Вызовите специалиста-электрика или специалиста сервисной службы.
Компрессор работает длительное время.	Не является ошибкой. В целях экономии электроэнергии компрессор включается при низком расходе холода в режим с пониженным числом оборотов. В связи с этим увеличивается время работы компрессора.	
Компрессор включается всё чаще и на более длительное время; температура в приборе слишком низкая.	Вентиляционные отверстия заставлены или запылились.	■ Не закрывайте вентиляционные отверстия. ■ Регулярно очищайте вентиляционные отверстия от пыли.
	Дверца прибора часто открывалась. Либо закладывалось слишком большое количество продуктов за один раз.	■ Открывайте дверцу прибора только при необходимости и на минимальное время.

Проблема	Причина и устранение
	<p>Требуемая температура сама установится через некоторое время.</p>
	<p>Дверца прибора неправильно закрыта.</p> <ul style="list-style-type: none"> ■ Закройте дверцу прибора. <p>Требуемая температура сама установится через некоторое время.</p>
	<p>Температура в помещении слишком высокая. Чем выше температура окружающей среды, тем дольше работает компрессор.</p> <ul style="list-style-type: none"> ■ Соблюдайте указания, приведённые в главе «Монтаж», раздел «Место установки».
	<p>Прибор неправильно встроен в нишу.</p> <ul style="list-style-type: none"> ■ Встраивайте прибор в соответствии с прилагаемой инструкцией по монтажу.
	<p>В приборе установлена слишком низкая температура.</p> <ul style="list-style-type: none"> ■ Измените установку температуры.
	<p>Функция суперохлаждения ❄ ещё включена.</p> <ul style="list-style-type: none"> ■ Для экономии электроэнергии самостоятельно отключите функцию суперохлаждения ❄.
<p>Компрессор включается всё реже и на более короткое время, температура в приборе повышается.</p>	<p>Не является ошибкой. Температура слишком высокая.</p> <ul style="list-style-type: none"> ■ Исправьте настройку температуры. ■ Проверьте температуру ещё раз через 24 часа.
<p>В приборе образовался слой наледи или внутри прибора образуется конденсат. Возможно, плохо закрывается дверца прибора.</p>	<p>Уплотнитель дверцы выскочил из паза.</p> <ul style="list-style-type: none"> ■ Проверьте, правильно ли уплотнитель дверцы расположен в пазу. <p>Уплотнитель дверцы повреждён.</p> <ul style="list-style-type: none"> ■ Проверьте, не повреждён ли уплотнитель дверцы.

Что делать, если ...













Проблема	Причина и устранение
Уплотнитель дверцы повреждён или его надо заменить.	<p>Уплотнитель дверцы можно заменить без использования инструментов. Вставьте гребень уплотнителя в паз на двери.</p> <ul style="list-style-type: none">■ Замените уплотнитель дверцы. Его можно приобрести в специализированных магазинах или в сервисной службе.











Общие проблемы с работой прибора

Проблема	Причина и устранение
На дне холодильного отделения сыро.	<p>Засорилось сливное отверстие для талой воды.</p> <ul style="list-style-type: none"> ■ Прочистите желоб и отверстие для слива талой воды.
Не звучит предупреждающий сигнал, хотя дверца прибора открыта уже долгое время.	<p>Это не является неисправностью. Предупреждающий сигнал был выключен в режиме установок. Для включения звукового сигнала:</p> <ul style="list-style-type: none"> ■ В режиме установок  с помощью сенсорной кнопки < или > перейдите к символу . ■ Нажмите ОК. ■ С помощью сенсорных кнопок < и > выберите требуемый уровень громкости звуковых/предупреждающих сигналов. ■ Нажмите ОК. <p>При включённых звуковых/предупреждающих сигналах появляется .</p>





Что делать, если ...

Сообщения на дисплее

Сообщение	Причина и устранение
На дисплее горит  , прибор не охлаждается, однако управление прибором и внутренняя подсветка работают.	<p>Включён демонстрационный режим.</p> <ul style="list-style-type: none">■ Нажмите OK. <p>На дисплее сначала отобразится Miele, а затем – стартовый экран.</p> <ul style="list-style-type: none">■ Нажмите OK.■ В режиме установок  с помощью сенсорной кнопки < или > перейдите к символу .■ Нажмите OK. <p>После выключения демонстрационного режима  прибор завершает работу и его необходимо включить заново.</p>
На дисплее горит  , прибором невозможно управлять.	<p>Ещё включена функция очистки.</p> <ul style="list-style-type: none">■ Выключите функцию очистки, нажав кнопку OK на панели управления. <p>На дисплее появится .</p> <ul style="list-style-type: none">■ Нажмите OK. <p>При выключении режима очистки  точка в верхнем углу дисплея гаснет.</p> <ul style="list-style-type: none">■ С помощью сенсорных кнопок < и > перейдите к символу  и нажмите OK. <p>Прибор снова начинает охлаждать.</p>
На дисплее ничего не отображается. Он чёрного цвета.	<p>Включён режим «Шаббат» : внутренняя подсветка выключена, прибор охлаждает.</p> <ul style="list-style-type: none">■ Нажмите OK. <p>На дисплее появится .</p> <ul style="list-style-type: none">■ Нажмите OK. <p>При включённом режиме «Шаббат»  в верхнем углу дисплея появляется точка .</p> <ul style="list-style-type: none">■ Нажмите OK. <p>При выключении режима «Шаббат»  точка в верхнем углу дисплея погаснет.</p>

Сообщение	Причина и устранение
<p>На дисплее горит , и прибором невозможно управлять.</p>	<p>Функция блокировки активирована.</p> <ul style="list-style-type: none"> ■ Разблокируйте прибор на некоторое время или полностью выключите блокировку (см. главу «Выполнение других установок», раздел «Функция блокировки / кратковременное/полное отключение»).
<p>На стартовом экране загорается символ , дополнительно раздаётся звуковой сигнал.</p>	<p>Индикатор замены угольного фильтра  напоминает о необходимости замены угольного фильтра.</p> <ul style="list-style-type: none"> ■ Замените угольный фильтр в держателе (см. раздел «Чистка и уход», раздел «Замена угольного фильтра (дополнительно приобретаемая принадлежность)») и подтвердите замену фильтра нажатием сенсорной кнопки ОК. <p>Символ  на стартовом экране гаснет.</p>
<p>На дисплее загорается  , дополнительно раздаётся звуковой сигнал.</p>	<p>Активирован сигнал об открытой дверце.</p> <ul style="list-style-type: none"> ■ Нажмите ОК. <p>Предупреждающий сигнал прекратится, а символ   погаснет.</p> <ul style="list-style-type: none"> ■ Закройте дверцу прибора.

Что делать, если ...

Сообщение	Причина и устранение
<p>На дисплее загорается символ , может появиться код ошибки F с цифрами. Дополнительно раздаётся звуковой сигнал.</p>	<p>Имеется техническая неисправность.</p> <ul style="list-style-type: none">■ Отключите предупреждающий сигнал нажатием кнопки ОК.■ Обратитесь в сервисную службу. <p>Для сообщения об ошибке, в дополнение к отображённому коду ошибки, укажите также название модели и фабричный номер прибора. Данную информацию  можно вывести непосредственно на дисплей:</p> <ul style="list-style-type: none">■ Нажмите ОК. <p>На дисплее отобразятся необходимые данные прибора.</p> <ul style="list-style-type: none">■ Нажмите ОК.■ Для отключения холодильника с помощью сенсорной кнопки < или > перейдите к символу .■ Для выхода из отображения информации с помощью сенсорной кнопки < или > перейдите к символу .■ Нажмите ОК. <p>Отображается ошибка прибора: данная индикация всегда приоритетна, и при её появлении прерывается любая установка, которую вы выполняете в данный момент.</p> <p>Индикация «Ошибка прибора» отображается до появления сигнала об открытой дверце и/или сигнала об изменении температуры.</p>

Не работает внутренняя подсветка





 Опасность поражения электрическим током из-за открытых токоведущих деталей.

При снятии плафона можно соприкоснуться с токоведущими деталями. Не снимайте плафон. LED-подсветку разрешается менять или ремонтировать исключительно специалистам сервисной службы.

 Опасность получения травм из-за LED-подсветки.

Подсветка соответствует группе риска RG 2. При неисправности плафона можно травмировать глаза.

При неисправности плафона лампы не смотрите на подсветку с близкого расстояния с помощью оптических инструментов (лупы и т. п.).

Проблема	Причина и устранение
<p>Не работает внутренняя подсветка.</p>	<p>Прибор не включён.</p> <ul style="list-style-type: none"> ■ Включите прибор.
	<p>Включён режим «Шаббат»  дисплей не горит, охлаждение прибора работает.</p> <ul style="list-style-type: none"> ■ Нажмите ОК. <p>На дисплее появится .</p> <ul style="list-style-type: none"> ■ Нажмите ОК.
	<p>При включённом режиме «Шаббат»  в верхнем углу дисплея появляется точка .</p> <ul style="list-style-type: none"> ■ Нажмите ОК. <p>При выключении режима «Шаббат»  точка в верхнем углу дисплея погаснет.</p>
	<p>Внутренняя подсветка отключается автоматически из-за перегрева примерно через 15 минут при открытой дверце. Если не это является причиной, значит, имеется неисправность.</p> <ul style="list-style-type: none"> ■ Обратитесь в сервисную службу.

Посторонние звуки и их причины

Нормальные шумы	Из-за чего они возникают?
Гудение	Гудение вызывается работающим мотором (компрессором). Звук может быть некоторое время более громким при включении мотора.
Бульканье	Бульканье, бурление или журчание вызывается тем, что по трубкам внутри прибора циркулирует хладагент.
Короткие металлические звуки	Такие звуки слышны всегда при включении или выключении компрессора.
Щелчки	Щелчки слышны, если в приборе происходит расширение материала.

Помните, что шумы, вызываемые работой мотора и циркуляцией хладагента, неизбежны и неисправностью не являются.

Шумы	Причина и устранение
Щелчки, стук, дребезжание	Прибор установлен неровно. Выровняйте его положение, используя уровень. Используйте для этого регулируемые ножки под прибором.
	При нише для встраивания выше 140 см: задвиньте прилегающие направляющие для стабилизации на нижней стороне днища прибора.
	Боксы, сетчатые лотки или полки качаются или заедают. Проверьте положение съёмных деталей и при необходимости установите их заново.
	Бутылки или другие ёмкости соприкасаются. Слегка раздвиньте их.

Контактная информация для обращений в случае неисправностей

При возникновении неисправностей, которые вы не можете устранить самостоятельно, обращайтесь в сервисную службу Miele.

Вызвать специалиста сервисной службы Miele можно онлайн на сайте <https://www.miele.ru/domestic/service-enquiry-3117.htm>.

Контактные данные сервисной службы Miele указаны в конце данного документа.

Сообщите сервисной службе модель и фабричный номер прибора. Эти данные указаны на типовой табличке.

Типовую табличку можно найти внутри прибора.

Отображение информации о приборе

Эту информацию можно найти в режиме установок в меню информации **i** (см. главу «Выполнение других установок») или на типовой табличке внутри прибора.

База данных EPREL (Европейский реестр энергетической маркировки)

Начиная с 1 марта 2021 года информацию о маркировке энергопотребления и требованиях к экологическому проектированию электропотребляющей продукции можно будет найти в европейской базе технологических данных на выпускаемые изделия (EPREL). База технологических данных на выпускаемые изделия доступна по следующей ссылке <https://eprel.ec.europa.eu/>. Здесь нужно будет ввести номер модели.

Номер модели указан на типовой табличке.

Miele			
XXXXXX		Nr. XX/XXXXXXXXX.	
WEINTEMPERIERBSCHRANK/UNTERTISCHMODELL MULTITEMPERATURE WINE STORAGE CABINET/UNDERCOUNTER FRIGIFREDE INSEMENTEMP. DES VIN/MOD. ENCASTRABLE SOUS PLAN #RARIO P. ACCINEGGIAMENTO, VINO/MODERN POTRBAJED ENCIEMERA ВИННЫЙ ТЕМПЕРАТУРНЫЙ ШКАФ			
Klasse/Class Class/Classe SN-ST	Ap-Type/AP-Type Ap-Type/AP-Tipo	Brutinhalt/Gross Capacity Volume Brui/Capacità Bruta XXXX l	Gefriervermögen/Freezing Capacity Pouvoir de Congel./Capac. Congeladora
Nutzinhalt Net Capacity Volume Utile Capac. Util	Ges /K /G /WEN /KALT Tot /R /F /WINE /CHILL Tot /R /C /WIND /CHILL	R600a: XXg	

Нижеследующая информация актуальна только для Украины:

соответствует требованиям «Технического регламента ограничения использования некоторых небезопасных веществ в электрическом и электронном оборудовании (2002/95/ЕС)»

Постановление Кабинета Министров Украины от 03.12.2008 № 1057

Документы соответствия

Сертификат соответствия

ЕАЭС RU C-DE.AЯ46.B.20704/21
с 15.07.2021 по 14.07.2026

Декларация о соответствии

ЕАЭС RU Д-DE.РА01.B.42731/21 с
05.10.2021 по 04.10.2026

Соответствует требованиям Технических регламентов Таможенного Союза (а в настоящее время - Евразийского экономического союза ЕАЭС)

ТР ТС 004/2011 «О безопасности низковольтного оборудования»

ТР ТС 020/2011 «Электромагнитная совместимость технических средств»

ТР ЕАЭС 037/2016 «Об ограничении применения опасных веществ в изделиях электротехники и радиоэлектроники»

Условия транспортировки

Прибор должен транспортироваться согласно манипуляционным знакам, указанным на упаковке. Не допускается подвергать прибор ударным нагрузкам при погрузочно-разгрузочных работах.

Условия хранения

Прибор должен храниться в сухом и чистом помещении, при температуре в помещении от +5 до +35°C, избегая воздействия прямых солнечных лучей.

Срок хранения не установлен

Дата изготовления

Дата изготовления состоит из трех цифр и указана на типовой табличке в нижней строке следующим образом:

1. Цифра:
последняя цифра года изготовления
2. Цифра /буква:
1 – 9 = месяцы, с января по сентябрь;
А, В, С = месяцы: октябрь, ноябрь, декабрь
3. Цифра:
1 = 1-й - 9-й день в месяце;
2 = 10-й - 19-й день в месяце;
3 = 20-й - 31-й день в месяце.

Пример: **4 В 1**

4: последняя цифра года изготовления (например, 2014)

В: ноябрь

1: (период с 1 по 9 ноября)

Правила и условия реализации не установлены изготовителем и должны соответствовать национальному и/или местному законодательству страны.

Технические характеристики

Напряжение	230 В
Частота	50 Гц
Предохранитель мин.	10 А
Потребление тока	
К 7743 D	1,2 А
Класс энергоэффективности	А+ (Приказ Минпромторга РФ от 29.04.2010 N 357) / D (Европейская Директива № 2019/2016)
Брутто-объем	
К 7743 D	294 л

Заявление о соответствии

Настоящим компания Miele заявляет, что данный холодильник соответствует директиве 2014/53/ЕС.

Полный текст заявления о соответствии товара требованиям ЕС можно найти на одном из следующих интернет-сайтов:

- Продукты, Скачать, на www.miele.de
- Сервис, Запрос информации, Инструкции по эксплуатации на <https://www.miele.ru/domestic/customer-information-385.htm?#p510> с указанием названия прибора или заводского номера.

Диапазон частот	2,4000 гигагерц – 2,4835 гигагерц
-----------------	--------------------------------------

Максимальная излучаемая мощность	< 100 мВт
----------------------------------	-----------

Производитель:

Миле & Ци. КГ, Карл-Миле-Штрассе, 29, 33332 Гюттерсло, Германия
Miele & Cie. KG, Carl-Miele-Straße 29, 33332 Gütersloh, Deutschland

Изготовлено на заводе:

Либхерр Хаусгерете ГмбХ, Меммингер Штрассе, 77-79, 88416 Оксенхаузен, Германия
Liebherr Hausgeräte GmbH, Memminger Str. 77-79, 88416 Ochsenhausen, Deutschland

Импортёры:

Уполномоченный представитель
производителя на территории РФ:
ООО Миле СНГ
Российская Федерация и страны СНГ
125284 Москва,
Ленинградский пр-т, д. 31а, стр. 1,
этаж 8, помещение I, комната 1
Телефон: (495) 745 8990
8 800 200 2900
Телефакс: (495) 745 8984

ООО «Миле»
ул. Жиланская 48, 50А
01033 Киев, Украина
Телефон: + 38 (044) 496 0300
Телефакс: + 38 (044) 494 2285

Internet: www.miele.ua
E-mail: info@miele.ua



Internet: www.miele.ru
E-mail: info@miele.ru

ТОО Миле
Казахстан
050059, г. Алматы
Проспект Аль-Фараби, 13
Тел. (727) 311 11 41
8-800-080-53-33
Факс (727) 311 10 42



K 7343 D, K 7443 D, K 7743 E

ru - RU, UA, KZ

M.-Nr. 11 741 100 / 00